

Обратноосмотические фильтры для доочистки питьевой воды Серия NW-R050

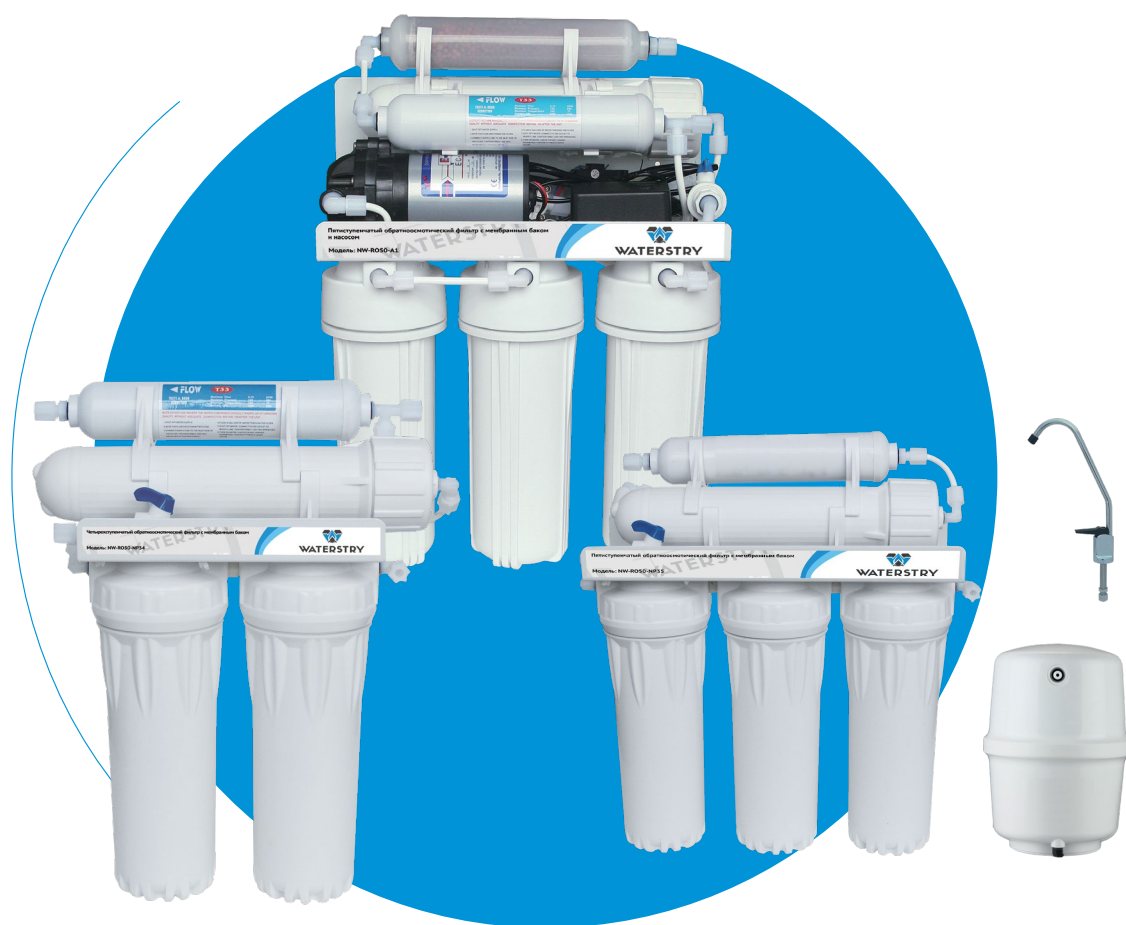

WATERSTRY

P U M P S Y S T E M



Паспорт, инструкция по монтажу и эксплуатации



ОГЛАВЛЕНИЕ

Обратноосмотические фильтры для доочистки питьевой воды.
Серия NW-RO50.

1. ТЕХНИЧЕСКИЕ ХАРАКТЕРИСТИКИ СИСТЕМ.....	4
2. ОПИСАНИЕ РАБОТЫ.....	5
3. СВЕДЕНИЯ ПО ТЕХНИКЕ БЕЗОПАСНОСТИ.....	6
4. ИНСТРУКЦИЯ ПО УСТАНОВКЕ.....	7
5. ОБСЛУЖИВАНИЕ СИСТЕМЫ.....	10
6. УСТРАНЕНИЕ НЕИСПРАВНОСТЕЙ.....	14
7. ХРАНЕНИЕ И УТИЛИЗАЦИЯ.....	14
8. ТРАНСПОРТИРОВКА.....	14
9. СВИДЕТЕЛЬСТВО О ПРИЕМКЕ.....	14



NW-RO50-NP34



NW-RO50-A1



NW-RO50-NP35

1. ТЕХНИЧЕСКИЕ ХАРАКТЕРИСТИКИ СИСТЕМ

Многоступенчатые мембранные установки очистки воды серии NW-RO50 предназначены для подготовки ультрачистой питьевой воды из водопроводной или любой другой подготовленной воды методом обратного осмоса. Производительность систем - до 190 л/сутки. Система доочистки может применяться, как самостоятельно, так и в качестве последней ступени в составе системы водоподготовки. Качество исходной воды должно соответствовать эксплуатационным требованиям. Установки доочистки воды выпускаются производителем в различных комплектациях, отвечающим различным требованиям к качеству обработанной воды и условиям эксплуатации.

ВНИМАНИЕ! Перед установкой и эксплуатацией настоящей системы подробно ознакомьтесь с настоящей инструкцией и сохраните ее в качестве справочного материала. Во избежание проблем и ошибок следует ознакомиться с разделом по технике безопасности и строго соблюдать инструкции по установке системы.

№	Параметр	NW-RO50-NP34	NW-RO50-A1	NW-RO50-NP35
1	Тип мембраны	TFC-50, TFM-50	TFC-50, TFM-50	TFC-50, TFM-50
2	Производительность, л/сут*)	190	190	190
3	Количество ступеней очистки	4	5	5
4	Емкость накопительного бака, л	11,6	11,6	11,6
5	Мембранный насос высокого давления с адаптером, AC220В/DC24В, 25ВТ	нет	да	нет
6	Система промывки мембраны	ручная	ручная	ручная
7	Давление воды, бар**)	3,5-5,0	0,6-5,0	0,6-5,0
8	Температура воды, °С	4-42	4-42	4-42

* - Указанная производительность при давлении 4,1бар, температуре 24°С, минерализации- 600 мг/л. При изменении характеристик подаваемой в систему воды производительность может изменяться.

** - Более высокие значения требуют установки редуктора давления перед установкой.

Не подавайте в систему воду с неизвестным микробиологическим составом.

Устранение загрязнений

Компонент	Загрязнения	Степень очистки, %
Тонкопленочная композитная обратноосмотическая мембрана	Катионы, анионы, биологические и механические загрязнители	97-99
Механический префильтр	Механические примеси	>98
Угольный префильтр	Хлор, тригалогенметаны, пестициды	>90
Угольный постфильтр	Остаточные газы и запахи	>90

Сроки замены фильтрующих элементов для систем NW-RO50-A1, NW-RO50-NP35

	Возможный тип	Срок службы, мес.)*
Фильтр механической очистки	FA, PD, P, CP, ECP, RB, WP, PPF, STP, PP	3-6
Угольные префильтры	CA, GAC, CC, EP, EPM, C1, PFC, CTO	3-6
Мембрана	TFM, TFC	24-36
Угольный IN-Line постфильтр	T33A, T33B, T33D, IC101L, GS-10RO, GS-10CAL/RO	12

Сроки замены фильтрующих элементов для систем NW-RO50-NP34

Компонент	Загрязнения	Степень очистки, %
	Возможный тип	Срок службы, мес.)*
Угольный префильтр, 5 мкм	EP, C1, PFC, CTO	3-6
Угольный префильтр	CA, GAC, CC, EP, EPM, C1, PFC, CTO	3-6
Мембрана	TFM, TFC	24-36
Угольный IN-Line постфильтр	T33A, T33B, T33D, IC101L, GS-10RO, GS-10CAL/RO	12

* - Срок службы элементов напрямую зависит от качества исходной воды и частоты использования системы. Используйте только оригинальные сменные элементы. В случае установки прочих сменных элементов поставщик не несет ответственности за нормальную работу системы.

2. ОПИСАНИЕ РАБОТЫ

Вода из водопроводной сети через входной адаптер и шаровой кран ¼" по пластиковой трубке поступает в префильтр со степенью фильтрации 5 мкм, который очищает воду от механических примесей. Для 4-х ступенчатых систем это прессованный уголь, для 5-ти ступенчатых – механический фильтр. Затем вода поступает в угольные префильтры, которые представляет собой фильтр из гранулированного или прессованного активированного угля, очищающий воду от растворенного хлора.

В системе с повышающим насосом (NW-RO50-A1), вода после угольных префильтров поступает в насос, а затем в мембрану. Этот насос позволяет эксплуатировать систему при низком входном давлении воды.

Затем вода проходит через тонкопленочную мембрану, которая пропускает через себя только очищенную воду - пермеат. Вода с растворенными солями следует в дренаж (канализацию).

Пермеат проходит через регулировочный клапан в накопительный бак. Когда бак наполнится, и давление в нем будет равняться 2/3 от величины входного клапан перекрывает поток воды, поступающий в систему.

Когда происходит отбор воды через водоразборный кран, пермеат проходит из накопительного бака через In-Line постфильтр и очищается от привкусов и запахов, которыми может насыщаться в накопительном баке. Когда бак опустошается, регулировочный клапан открывается, система снова начинает очищать воду. Для минерализации воды допускается установка дополнительного картриджа минерализатора, например GS-10CAL/RO (не входит в комплект поставки).

Принципиальная схема установки с повысительным насосом.

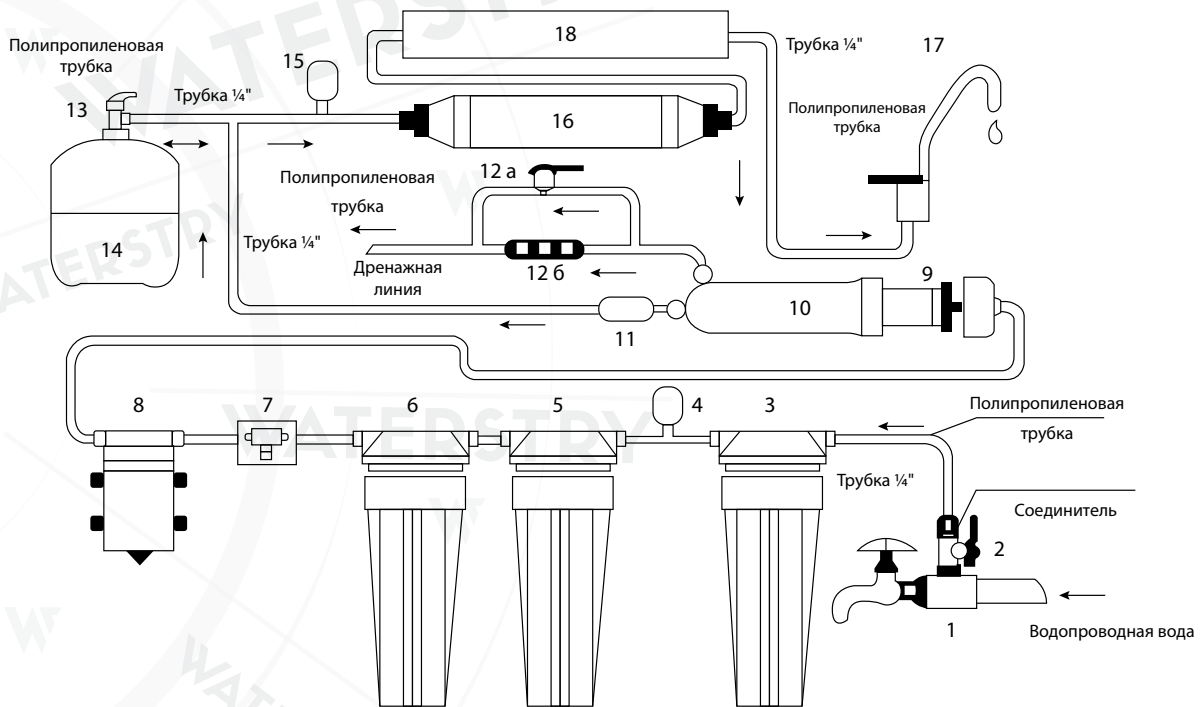

Условные обозначения

A	1	Входной адаптер 1/2"x1/4"/1/2"
B	2	Шаровой кран ¼"нр/1/4"
C	3	Префильтр с механическим картриджем 5 мкм.
D	4	Реле низкого давления.
E	5	Фильтр с активированным/прессованным углем.
F	6	Фильтр с активированным/прессованным углем.
G	7	Входной клапан повышающего насоса.
H	8	Насос повышения давления.
I	9	RO мембрана
J	19	Корпус мембраны.
K	11	Обратный клапан.
L1	12a	Кран для ручной промывки мембраны.
L2	12б	Подпорный клапан дренажной линии.
M	13	Шаровой кран мембранного бака
N	14	Мембранный накопительный бак.
O	15	Реле высокого давления.
P	16	Угольный постфильтр.
R	17	Картридж для минерализации воды/ УФ стерилизатор или др. *)
Q	18	Водоразборный кран
		*) – дополнительная опция, не входит в комплект поставки.

3. СВЕДЕНИЯ ПО ТЕХНИКЕ БЕЗОПАСНОСТИ

Требования к воде, подаваемой в систему.

Минерализация, мг/л	<2000
Сероводород, мг/л	отсутствие
Жесткость, мг-экв/л	<3,3
Железо общ, мг/л	<0,3
Марганец (Mn) , мг/л	<0,05
Перманганатная окисляемость, мг O ₂ /л	<10
РН	<2-11

Обратноосмотические системы полностью отвечают всем требованиям безопасности.

Пред началом эксплуатации необходимо:

Проверить воду на соответствие «Требования к воде, подаваемой в систему».

Установить перед системой редуктор давления, отрегулированный на давление 4,5 Бар.

Если система совершенно новая, то очищенную воду нельзя использовать до проведения процедур наладки и промывки.

Наладка и промывка производится в следующих случаях:

- После монтажа новой системы.
- При перестановке системы в другое место, где качество воды иное.
- После замены мембраны и/или сменных элементов.

Если подводящая вода непригодна к употреблению, то после установки системы необходимо проверить очищенную воду. В дальнейшем, чтобы убедиться в правильной работе фильтра, очищенную воду необходимо проверить один раз в год или в случае изменении ее вкуса и запаха.

В случае утечки воды немедленно прекратить подачу воды в фильтр и пригласить специалиста.

При возможности падения температуры в помещении, где установлена система, ниже 0°C, необходимо обеспечить защиту от замерзания. В противном случае поставщик снимает с себя гарантийные обязательства.

Запрещается модифицировать систему или вносить какие-либо конструктивные изменения.

Система не должна работать без сменных фильтрующих элементов, за исключением случаев проведения профилактических работ.

Все работы по подключению системы должны выполняться квалифицированными специалистами.

В случае некачественного или неправильного монтажа поставщик снимает с себя гарантийные обязательства.

Фильтр должен быть установлен в вертикальном положении.

При установке или перемещениях фильтра следите за тем, чтобы шланги не перегибались.

При помещении системы на хранение на срок более 3 месяцев необходимо:

- Отключить систему от подачи воды.
- Опорожнить накопительную емкость.
- Вытащить сменные элементы из системы.
- Залить в мембрану защитным составом.

Не используйте воду неизвестного микробиологического состава, не прошедшей дополнительной дезинфекции.

Если Вы не пользовались системой в течении 2 недель, не используйте для питья воду из бака. Откройте кран, дайте слиться воде, закройте кран, дайте баку наполниться, после чего воду можно использовать.

Не храните сменные картриджи вблизи пахучих и токсичных веществ.

4. ИНСТРУКЦИЯ ПО УСТАНОВКЕ

Система была разработана для установки под мойку на кухне.

В комплект поставки фильтра входят:

- Блок фильтрации (1)
- Накопительный бак для хранения очищенной воды (2)
- Аксессуары: питьевой кран (3), клапан подачи воды (4 и 5), шаровой клапан бака (6), дренажный хомут (7)
- PP трубки ¼" для подключения фильтра (8)
- Комплект картриджей (установлены в фильтрующем блоке - 9)
- Монтажный ключ (10).

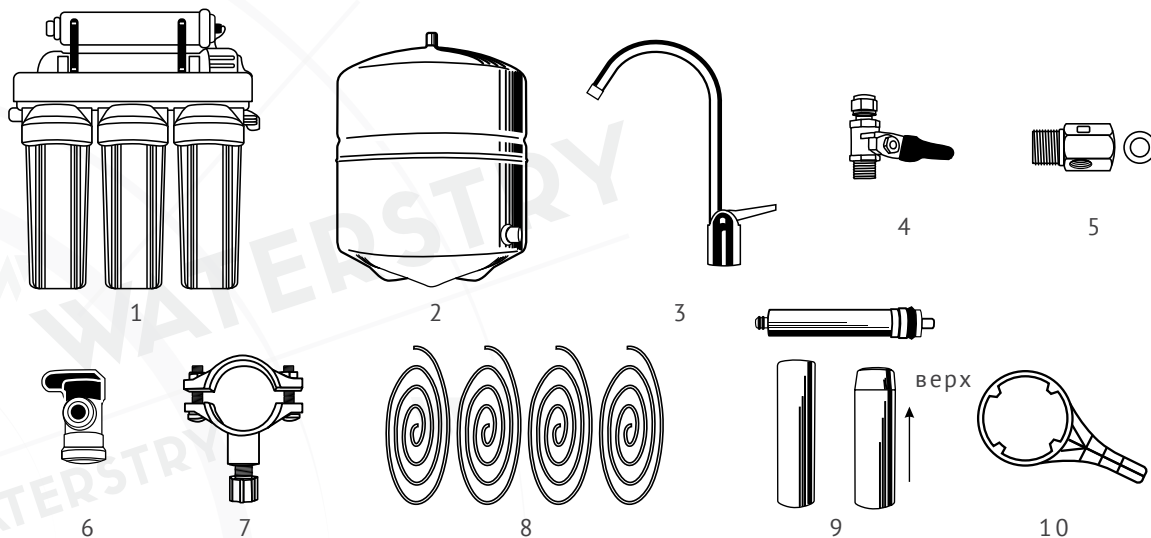

Обратноосмотическая установка БЕЗ НАСОСА повышения давления

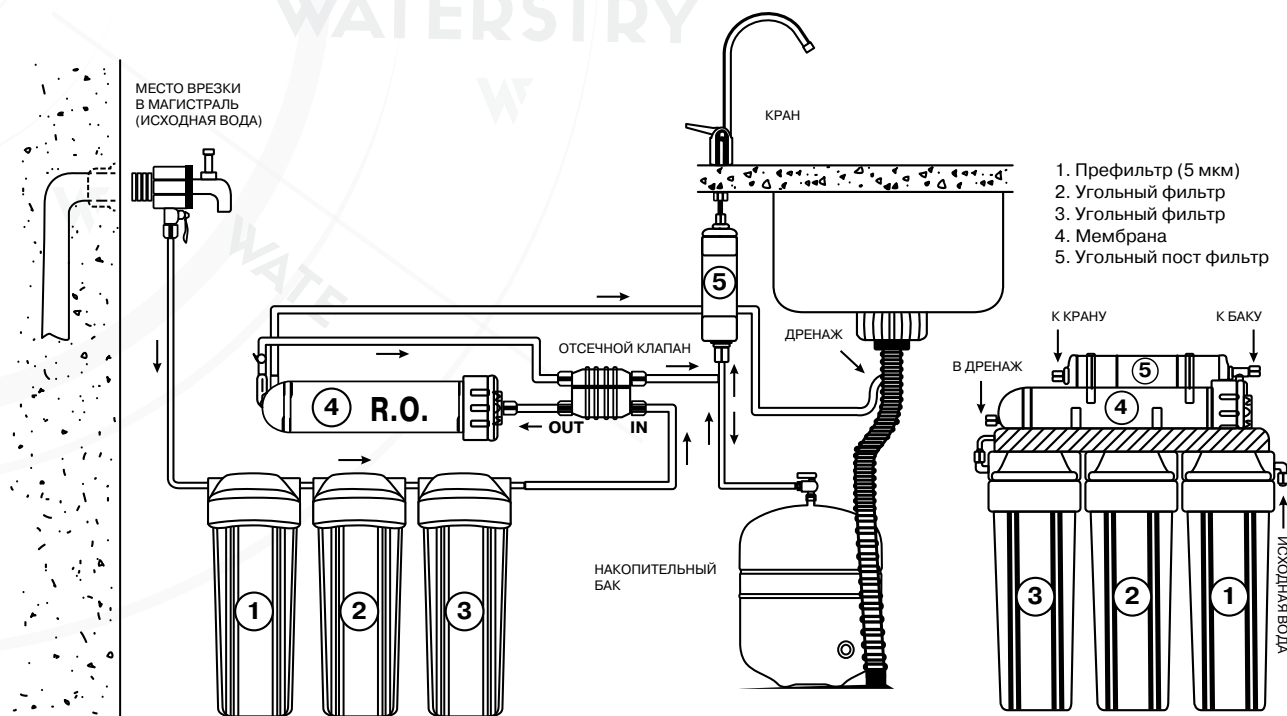

Ознакомьтесь со схемой установки системы, которую Вы приобрели.

4. ИНСТРУКЦИЯ ПО УСТАНОВКЕ

1. Установка водоразборного крана

Для установки нужна плоская поверхность, чтобы кран был надежно закреплен. После того, как Вы сделали отверстие Ф22мм, установите кран, руководствуясь рисунком. Подсоедините ко входу крана посредством коннектора синюю трубку (питьевая вода), выходящую из постфильтра, к штуцерам подсоедините дренажные трубки соответствующего диаметра.

Если на поверхности раковины нет места для установки крана, то его можно смонтировать на поверхности стола рядом. Убедитесь, что Вы сможете разместить рядом саму систему и провести трубки.

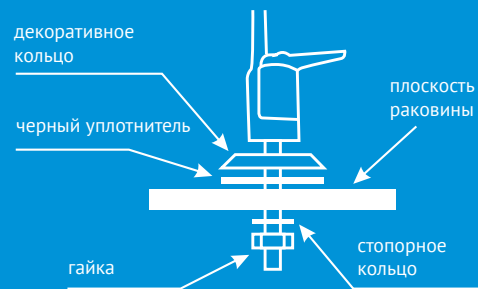

2. Подключение к линии холодной воды.

Перекройте вентиль, выключающий подачу воды.

Откройте кран холодной воды, чтобы сбросить давление.

Возьмите из монтажного комплекта хромированный тройник 1/2 - 1/4 - 1/2 нар/вн резьба, присоедините шаровой кран 1/4, а к нему желтую трубку.

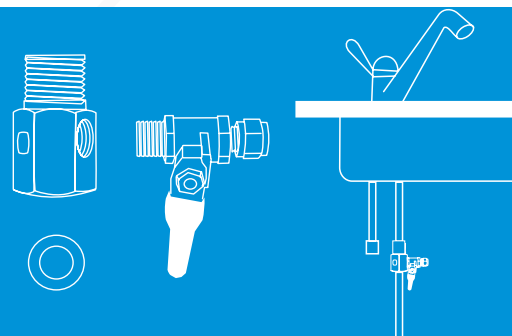

3. Подключение шарового клапана бака.

Нанесите слой герметика или тефлоновую ленту на резьбовой выход бака, подсоедините шаровой клапан.

Подсоедините белую трубку, выходящую из мембранного блока к шаровому клапану.

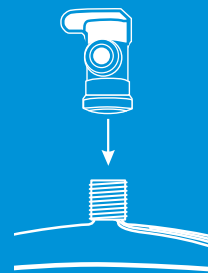

4. Установка мембраны.

Для установки мембраны отсоедините трубку коннектора крышки корпуса мембраны.

Открутите крышку корпуса мембраны. Установите мембрану в корпус согласно рисунку. Закрутите крышку корпуса мембраны и присоедините трубку.

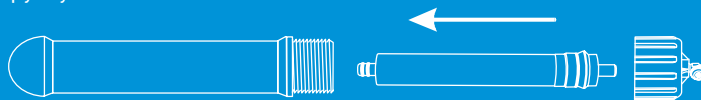

5. Установка дренажного хомута.

Дренажный хомут подходит к большинству канализационных труб диаметром 30-50 мм. Для установки выберите прямой участок трубы, просверлите отверстие Ф6-8мм, наденьте хомут и закрутите винты.

Следите чтобы отверстие в трубе и резьбовое отверстие в хомуте были соосными. К резьбовому отверстию хомута подсоедините черную трубку.

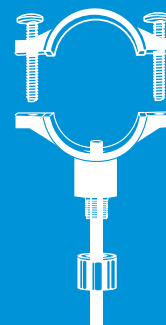

4. ИНСТРУКЦИЯ ПО УСТАНОВКЕ

6. Подсоединение гибких трубок.

Прежде чем резать трубки, убедитесь, что Вы правильно определили длину. Отверните обжимную цангу от фитинга, вставьте в нее конец трубки, наверните обжимную цангу на фитинг и затяните ее. Проверьте качество соединения, слегка потянув за трубку.

7. Запуск системы.

После монтажа системы промойте чистой теплой водой все колбы с картриджами и осуществите запуск системы :

- откройте входной кран п.2;
- закройте шаровый кран п.13 на накопительном баке п.14;
- откройте водоразборный кран п.18;
- откройте кран ручной промывки мембраны п.12а;
- если Вы используете систему с насосом повышения давления п.8, включите насос в электрическую сеть 220в 50Гц. Насос повышения давления включится автоматически;
- вода начнет течь в канализацию. При этом префильтры и мембрана промываются автоматически. Промойте фильтры в течении 5 минут.
- после промывки фильтров и мембраны откройте шаровый кран п.13 на накопительном баке п.14;
- закройте водоразборный кран п.18;
- закройте кран ручной промывки мембраны п.12а. Система перейдет в рабочий режим и начнет фильтровать воду.

ВНИМАНИЕ!

Если Вы запускаете новую систему, дайте наполниться накопительному мембранному баку п.14 (это может занять 2-2,5 часа в зависимости от давления в водопроводной сети, система закончит подавать воду в бак автоматически.), слейте воду, открыв водоразборный кран п.18. Заполните и слейте бак еще раз. После этого Ваша система готова к эксплуатации.

Электрическая схема подключения повысительного насоса.

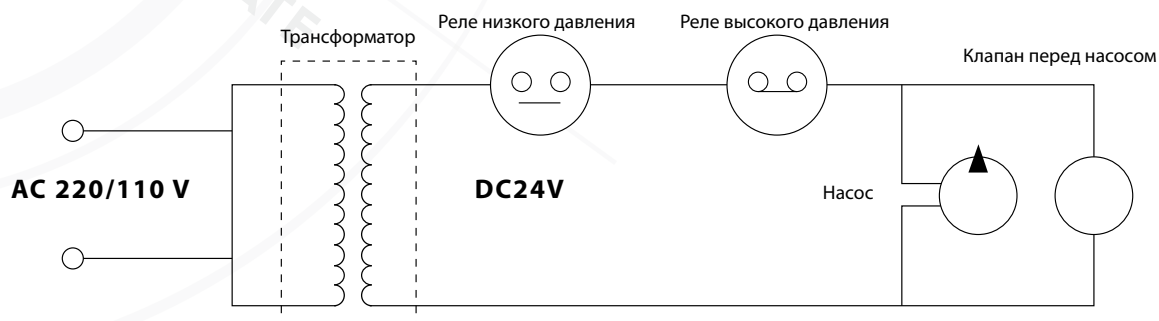

**НЕ ПЕЙТЕ ВОДУ, КОТОРАЯ БЫЛА ПОЛУЧЕНА
В РЕЗУЛЬТАТЕ ПЕРВЫХ ДВУХ ЗАПОЛНЕНИЙ НАКОПИТЕЛЬНОГО БАКА!**

5. ОБСЛУЖИВАНИЕ СИСТЕМЫ

Частота замены фильтрующих элементов зависит от качества исходной воды и суточного объема потребления чистой воды. Сроки замены фильтрующих элементов, указанные в таблице «Требования к воде, подаваемой в систему» и суточном водопотреблении 10 л/сут.

Гидравлическая промывка мембраны.

Для продления срока эксплуатации мембранного элемента рекомендуется осуществлять гидравлическую промывку мембраны 1 раз в месяц. Для этого:

- закройте входной кран п.2;
- шаровый кран п. 13 на накопительном баке п.14 должен быть открыт;
- откройте кран ручной промывки мембраны п.12а;
- если Вы используете систему с насосом повышения давления п.8, насос должен быть выключен из сети;
- вода начнет течь в канализацию. При этом будет осуществляться промывка мембраны. Промойте мембрану в течении 1-2 минут.
- после промывки мембраны откройте входной шаровый кран п.2;
- закройте кран ручной промывки мембраны п.12а. Система перейдет в рабочий режим и начнет фильтровать воду.

Замена фильтрующих элементов.

Для продления срока эксплуатации мембранного элемента рекомендуется осуществлять гидравлическую промывку мембраны 1 раз в месяц.

Замена картриджей фильтров предварительной очистки

- закройте шаровой кран подачи воды п.2;
- закройте шаровой кран п.13 гидроаккумулятора п14;
- откройте водоразборный кран п.18, чтобы сбросить давление;
- с помощью ключа открутите крышку корпуса фильтра, для этого одной рукой придерживайте блок RO, другой поворачивайте ключ;
- достаньте и утилизируйте использованный картридж;

ВНИМАНИЕ!

Во избежание прямого контакта с болезнетворными бактериями и микро-организмами на использованном картридже рекомендуется защитить руки, надев резиновые перчатки.

- промойте внутреннюю поверхность корпуса фильтра бытовым моющим средством и тщательно ополосните чистой водой;
- снимите уплотнительное кольцо корпуса фильтра, вытрите насухо;
- установите новый картридж, предварительно освободив его от упаковки, в корпус заменяемого фильтра;
- с помощью силы рук закрутите крышку корпуса фильтра;
- откройте шаровой кран подачи воды п.2 и промойте фильтры предварительной очистки воды, предварительно отсоединив белую трубку от входа в четырехходовой (или электромагнитный) клапан и подставив под трубку ведро или таз;
- через 2-3 минуты закройте шаровой кран подачи воды п.2 и соедините трубку с четырехходовым (или электромагнитным) клапаном;
- закройте водоразборный кран п.18;
- откройте шаровой кран п.13 гидроаккумулятора п.14;
- откройте шаровой кран подачи воды п.2;
- убедитесь в отсутствии течи в системе RO.

5. ОБСЛУЖИВАНИЕ СИСТЕМЫ

Замена мембраны обратного осмоса

- закройте шаровой кран подачи воды п.2;
- закройте шаровой кран п.13 гидроаккумулятора п.14;
- откройте водоразборный кран п.18, чтобы сбросить давление;
- отсоедините белую трубку от крышки корпуса фильтра RO п.10;
- с помощью ключа открутите крышку корпуса фильтра RO, для этого одной рукой придерживайте корпус фильтра RO, другой поворачивайте ключ;
- достаньте и утилизируйте использованную мембрану RO п.9;
- снимите уплотнительное кольцо корпуса фильтра, вытрите насухо;
- установите новую мембрану RO, предварительно освободив её от упаковки, в корпус фильтра RO п.10, вставив до упора;
- с помощью силы рук закрутите крышку корпуса фильтра;
- присоедините белую трубку к крышке корпуса фильтра RO п.10;
- закройте водоразборный кран п.18;
- откройте шаровой кран п.13 гидроаккумулятора п.14;
- откройте шаровой кран подачи воды п.2;
- убедитесь в отсутствии течи в системе RO.

Замена постфильтра и минерализатора.

- закройте шаровой кран подачи воды п.2;
- закройте шаровой кран п.13 гидроаккумулятора п.14;
- откройте водоразборный кран п.18, чтобы сбросить давление;
- отсоедините пластиковые трубки от постфильтра п.16 или минерализатора п.18;
- придерживая блок RO, снимите постфильтр п.16 или минерализатор п.18 с удерживающих его клипс;
- новый постфильтр п.16 или минерализатор п.18 установите на место снятого.
При этом не перепутайте вход и выход (направление потока воды указано на корпусе);
- присоедините трубки к постфильтру п.16 или минерализатору п.18;
- откройте шаровой кран п.13 гидроаккумулятора п.14;
- откройте шаровой кран подачи воды п.2 дайте воде стечь в течении 5-6 минут;
- закройте водоразборный кран п.18;
- убедитесь в отсутствии течи в системе RO.

5. ОБСЛУЖИВАНИЕ СИСТЕМЫ

Дезинфекция системы.

Дезинфекцию систем RO следует проводить в следующих случаях:

- после длительного (более 3 недель) простоя;
- при замене картриджей.

Для дезинфекции используйте 5% раствор гипохлорита натрия. Или бытовой хлорный отбеливатель на основе гипохлорита натрия без ароматизаторов и стабилизаторов, например «Белизна».

Различают следующие виды дезинфекции систем RO:

- дезинфекция блока RO;
- дезинфекция гидроаккумулятора;
- дезинфекция мембраны RO.

ЗАПРЕЩАЕТСЯ ПРОВОДИТЬ ДЕЗИНФЕКЦИЮ МЕМБРАНЫ RO В БЫТОВЫХ УСЛОВИЯХ.

Окислители, которые обычно используются для дезинфекции мембраны RO, могут её повредить с утратой фильтрующих свойств мембраны!

ВНИМАНИЕ! Если есть подозрение на биологическое загрязнение мембраны RO, НЕОБХОДИМО заменить её новой.

Дезинфекции блока обратного осмоса.

- закройте шаровой кран подачи воды п.2;
- откройте водоразборный кран и слейте всю воду из гидроаккумулятора п.14;
- закройте водоразборный кран п.18;
- закройте шаровой кран п.13 гидроаккумулятора п.14;
- снимите и утилизируйте все картриджи и постфильтр, кроме мембраны RO;
- снимите мембрану RO, упакуйте её в герметичный пакет и поместите в холодильник;
- ракрутите крышки корпусов фильтров предварительной очистки 2-ой и 3-ей ступеней, а также крышку корпуса фильтра RO, подключите трубку от водоразборного крана п.18 к тройнику вместо постфильтра.
- налейте в корпус фильтра предварительной очистки 1-ой ступени 50 мл. 5% раствор гипохлорита натрия, закрутите крышку фильтра.
- откройте водоразборный кран п.18;
- откройте шаровой кран подачи воды п.2. Когда из водоразборного крана п.18 пойдет вода с запахом хлора, закройте его и снова закройте шаровой кран подачи воды п.2;
- оставьте систему на 2-3 часа;
- откройте водоразборный кран п.18 и возобновите подачу воды в систему. Дождитесь исчезновения запаха хлора в очищенной воде;
- закройте водоразборный кран п.18;
- закройте шаровой кран подачи воды п.2;
- установите новые картриджи и постфильтр в систему;
- установите мембрану RO.
- откройте шаровой кран п.13 гидроаккумулятора п.14;
- откройте шаровой кран подачи воды п.2;
- убедитесь в отсутствии течи в системе.

5. ОБСЛУЖИВАНИЕ СИСТЕМЫ

Дезинфекции гидроаккумулятора

- закройте шаровой кран подачи воды п.2;
- откройте водоразборный кран п.18 и слейте всю воду из гидроаккумулятора п.14;
- закройте водоразборный кран п.18;
- закройте шаровой кран п.13 гидроаккумулятора п.14;
- снимите картриджи фильтров предварительной очистки;
- закрутите крышки корпусов фильтров предварительной очистки 2-ой и 3-ей ступеней.
- отсоедините от тройника, который находится перед постфильтром, пластиковую трубку, идущую к гидроаккумулятору п.14, и присоедините её к выходу фильтра предварительной очистки 3-ей ступени, предварительно отсоединив пластиковую трубку на выходе этого фильтра;
- налейте в корпус фильтра предварительной очистки 1-ой ступени 10 мл 5% раствор гипохлорита натрия. Закрутите крышку фильтра;
- откройте шаровой кран п.13 гидроаккумулятора п.14;
- откройте шаровой кран подачи воды п.2 и возобновите подачу воды в систему на 5 минут.
- закройте шаровой кран п.13 гидроаккумулятора п.14;
- оставьте систему на 1-2 часа;
- закройте шаровой кран подачи воды п.2;
- отсоедините трубку гидроаккумулятора от выхода фильтра предварительной очистки 3-ей ступени;
- слейте воду из гидроаккумулятора, открыв шаровой кран п.13;
- восстановите первоначальное подключение трубок;
- установите снятые картриджи в систему.
- откройте шаровой кран п.13 гидроаккумулятора п.14 и шаровой кран подачи воды п.2;
- убедитесь в отсутствии течи в системе.

Консервация системы.

ВНИМАНИЕ! Консервация систем RO в бытовых условиях не применяется.

После длительного простоя системы RO (более 3-х недель) необходимо просто заменить весь комплект картриджей, предварительно продезинфицировав блок RO и гидроаккумулятор.

6. УСТРАНЕНИЕ НЕИСПРАВНОСТЕЙ

ПРОБЛЕМА	ПРИЧИНА	УСТРАНЕНИЕ
Мало воды в накопительном баке.	Система только начала работу	Для наполнения требуется 4-6 часов. Низкое давление и температура могут снизить производительность
Малая производительность	Низкое давление воды Перегнулись трубки Загрязнились фильтрующие элементы	Проверьте водопроводную сеть, установите повышающий насос Проверьте трубки и устраните неисправность Замените фильтрующие элементы
Вода имеет неприятный запах или вкус	Закончился ресурс угольного фильтра Загрязнилась мембрана Консервант не вымыт из бака	Замените фильтр Замените мембрану Опорожните бак и наполните снова
Течь воды из воздушного отверстия водоразборного крана	Воздушные пробки в дренажной трубке Засор в канализационной трубе	Устраните воздушные пробки, следите, чтобы трубки были по возможности прямые Устраните засор
Утечки	Фитинги не затянуты Трубки не полностью вставлены в коннектор Повышенное давление перед системой	Затяните фитинги Правильно вставьте трубки Проверьте настройку редуктора

7. ХРАНЕНИЕ И УТИЛИЗАЦИЯ

Условия хранения систем RO в части воздействия климатических факторов - 1 (Л) ГОСТ 15150-69.

Упакованные системы RO необходимо хранить в отопляемых вентилируемых хранилищах с кондиционированием воздуха при температуре от +5°C до +40°C. Срок хранения - 2 года.

Утилизацию систем RO и её компонентов производить любым доступным способом.

8. ТРАНСПОРТИРОВКА

Системы RO могут транспортироваться любым видом транспорта в положении, указанном на упаковочной таре, при соблюдении правил перевозки для каждого вида транспорта.

Условия транспортирования систем RO в части воздействия климатических факторов - 3 (Ж3) ГОСТ 15150-69, в части воздействия механических факторов - С по ГОСТ 23170-78.

9. СВИДЕТЕЛЬСТВО О ПРИЕМКЕ

Система фильтрации воды обратного осмоса (модель) _____

Серийный номер _____

Изготовлена в соответствии с действующей нормативной документацией, упакована и признана годной для эксплуатации.

Продана, наименование и адрес торгующей организации:

Дата продажи: « _____ » _____ 20__ г.



WATERSTRY



г. Москва, Ленинский проспект, 95;
тел. (495) 771-72-71,
факс (499) 132-45-59

г. Москва, Дмитровское шоссе, 25;
тел. (495) 771-72-70,
факс (495) 976-17-35

г. Одинцово, ул. Транспортная, 2Б;
тел. (495) 771-72-72,
факс (495) 645-05-99

г. Санкт-Петербург, Проспект Славы, 52/1;
тел. (812) 456-44-71,
факс (812) 453-12-99

г. Екатеринбург, ул. Волгоградская,
193, оф.1401;
тел./факс (343) 344-50-08



www.water-technics.ru,
e-mail: office@water-technics.ru