

**ELSEN**



ПРОИЗВЕДЕНО В ИТАЛИИ

## ГРУППЫ БЫСТРОГО МОНТАЖА SMARTBOX 6.5

ТЕХНИЧЕСКИЙ ПАСПОРТ И  
ИНСТРУКЦИЯ ПО МОНТАЖУ

Артикул EFG32, EWG32

**СОДЕРЖАНИЕ**

1. Назначение и область применения	2
2. Общие технические характеристики	2
3. Артикулы	3
4. Правила безопасности	5
5. Установка	6
6. Электрооборудование	7
7. Гидравлические характеристики насосных групп и коллекторов SMARTBOX 6.5	8

---

## 1. НАЗНАЧЕНИЕ И ОБЛАСТЬ ПРИМЕНЕНИЯ

Насосно-смесительные узлы предназначены для создания в системе отопления циркуляционного контура с пониженной до требуемого значения температурой теплоносителя. Узел обеспечивает поддержание заданной температуры и расхода во вторичном циркуляционном контуре, обеспечивает гидравлическую увязку между первичным и вторичным циркуляционным контуром, а также позволяет регулировать температуру и расход теплоносителя в зависимости от требований потребителя.

## 2. ОБЩИЕ ТЕХНИЧЕСКИЕ ХАРАКТЕРИСТИКИ

### Насосные группы DN32

Температура теплоносителя	мин. +2 °С/макс. +110 °С
Температура окружающей среды	мин. +2 °С/макс. +50 °С
Рабочее давление	0,6 МПа (6 атм.)
Подключение отопительного контура	G1" 1/4" В, ISO 228
Присоединение к коллектору	G2" 2" Н, ISO 228
Теплоизоляция EPP	0.036 Вт/мК
Теплоноситель	-вода (в соответствии с РД 24.031.120-91), -смесь воды/гликоля, макс. 50 %

### Встроенный смесительный клапан (группа смесительная)

Макс. дифференциальное падение давления	100 кПа (1 атм.)
Давление блокировки	200 кПа (2 атм.)
Утечка через закрытый клапан, % от расхода*	<0.5 %

\* При перепаде давления 100 кПа (1 атм)

### Гидравлическая стрелка DN32

Материал корпуса	Сталь
Материал изоляции	EPP 40 г/л черный
Расход	6,5 м³/ч
Максимальная температура	110°С
Максимальное давление	6 бар
Емкость	4,8 л.

### Распределительный коллектор ELSSEN DN32

Материал корпуса	Сталь
Материал изоляции	EPP 40 г/л черный
Расход	6,5 м³/ч
Максимальная температура	110 °С
Максимальное давление	6 бар
Емкость 2х/3х/4х	3,2л/5,1л/7,0л

### 3. АРТИКУЛЫ

#### Группа прямая ELSEN SMARTBOX 6.5 (DN 32)

Прямая группа предназначена для обеспечения циркуляции теплоносителя в контуре радиаторного отопления, для циркуляции в теплообменнике емкостного водонагревателя или пластинчатом теплообменнике, для циркуляции теплоносителя в теплотрассе. Максимальный расход теплоносителя до 5.0 м<sup>3</sup>/ч (116 кВт\* при ΔT=20°C).

Произведено в Италии.

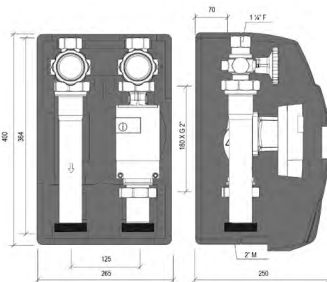

Артикул	Наименование
EFG32.01	Группа прямая без насоса, Dn 32

\*Примечание: данные по максимальной производительности групп указаны при установке насоса UPS32-80

#### Группа смесительная ELSEN SMARTBOX 6.5 (DN 32)

Смесительная группа с трехходовым ротационным клапаном поддерживает в отопительном контуре заданную температуру, отличную от температуры подачи котла. Обеспечивает точное регулирование температуры теплоносителя в контуре радиаторного отопления или контура системы теплый пол. На клапан может устанавливаться сервопривод с трехточечным управлением от котлового или другого внешнего контроллера.

Максимальный расход теплоносителя до 4.6 м<sup>3</sup>/ч (107 кВт\* при ΔT=20°C). Смесительный клапан с Kvs 17 м<sup>3</sup>/ч.

Произведено в Италии.

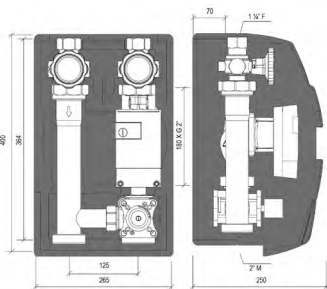

Артикул	Наименование
EFG32.01	Группа прямая без насоса, Dn 32

#### Распределительный коллектор ELSEN SMARTBOX 6.5 (DN 32)

Распределительный коллектор ELSEN с возможностью присоединения от двух до четырёх насосных групп.

Накидные гайки для подключения насосных групп с наружной резьбой G2". Межосевое расстояние 125 мм.

Максимальный расход теплоносителя до 6.5 м<sup>3</sup>/ч (150 кВт при ΔT=20°C).

Произведено в Италии.

#### Необходимые принадлежности:

**EBF01.34** Заглушка, Н, 3/4", латунь, ELSEN.

**EBF01.10** Заглушка, Н, 1", латунь, ELSEN.

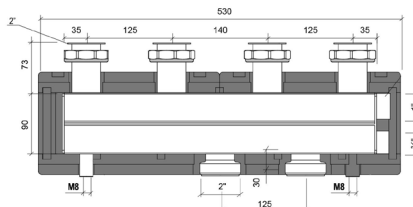

Артикул	Наименование
<b>EWG32.02</b>	Гребенка Dn 32, 2 контура, в теплоизоляции, Q=6.5 м³/ч
<b>EWG32.03</b>	Гребенка Dn 32, 3 контура, в теплоизоляции, Q=6.5 м³/ч
<b>EWG32.04</b>	Гребенка Dn 32, 4 контура, в теплоизоляции, Q=6.5 м³/ч
<b>EWG25.001</b>	Крепеж гребенки Dn 25/Dn 32

### Гидрострелка ELSN DN 32

Гидрострелка ELSN предназначена для разделения котлового контура и отопительных контуров, сепарации растворенных в теплоносителе газов, удаления взвешенных частиц из системы отопления, повышения температуры обратной линии котла для предотвращения низкотемпературной коррозии, обеспечивает расчетную эффективность конденсационного котла. Подключение со стороны котла G1 1/2", максимальный расход теплоносителя до 6.5 м³/ч (150 кВт при ΔT=20°C).  
Произведено в Италии.

#### Необходимые принадлежности:

**EV51.12** Воздухоотводчик, 1/2", ELSN.

**EV61.12** Клапан отсекающий автоматический, 1/2", ELSN.

**EBF01.12** Заглушка, H, 1/2", латунь, ELSN.

Гильза (1/2") по размеру датчика.

Сливной кран.

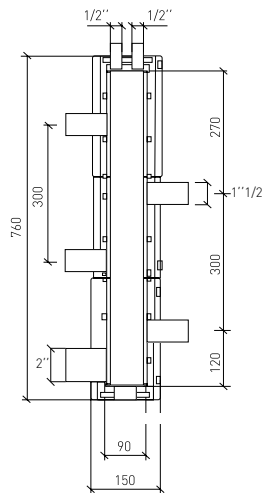

Артикул	Наименование
<b>EWG32.00</b>	Гидрострелка Dn 32, Q=6.5 м³/ч
<b>EWG32.002</b>	Крепеж гидрострелки Dn 32

### Сервопривод для управления трехходовым смесительным вентилем ELSEN

Компактный привод сконструирован для управления ротационным смесительными клапанами. Привод с трехточечным управлением рекомендуется к применению с DN 20 и DN25. Привод имеет диапазон действия 90°, клапан легко может управляться вручную при помощи рукоятки “нажать и повернуть”.

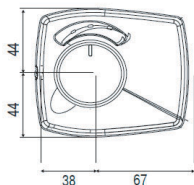

Артикул	Наименование
ESV230	Сервопривод-контроллер с накладным датчиком температуры для поддержания постоянной температуры подающей линии
1210 13 00	Электропривод ARA661, 230В, 50 Гц, 120 сек*

### Крепежи распределительного коллектора и гидрострелки

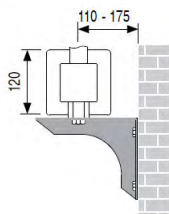

EWG25.001, крепеж распределительного коллектора Dn25/32



EWG32.002, крепеж гидрострелки Dn32



## 4. ПРАВИЛА БЕЗОПАСНОСТИ

**Директива RoHS 2011/65/EU**  
**LVD 2014/35/EU EMC 2014/30/EU**  
**Директива PED**  
**Макс. рабочее давление: PN 6**

Внимательно прочитайте инструкцию по эксплуатации и предупреждения, т. к. в них содержится важная информация о процедурах безопасного монтажа, использования и технического обслуживания изделия.

Данное изделие может использоваться только для циркуляции воды и воды/гликоля в системах отопления и охлаждения.

Изготовитель не несет ответственности за повреждения, возникшие в результате неправильной эксплуатации изделия или невыполнения рекомендаций, обозначенных в руководстве по эксплуатации. Монтаж оборудования должны выполнять квалифицированные специалисты с соблюдением местных/региональных правил. При монтаже оборудования следует действовать в соответствии с общепринятой практикой и общими правилами техники безопасности при использовании машинного оборудования, оборудования под давлением и при работе в условиях высоких температур. В отношении электронных компонентов, встроенных в данное изделие, действует соответствующая декларация CE, которая является частью данного руководства.

**Мы сохраняем за собой право вносить изменения или модернизировать изделие, его технические характеристики и описания в любое время без предварительного уведомления.**

## 5. УСТАНОВКА

### МОНТАЖ ОДНОГО УСТРОЙСТВА НА СТЕНУ

Закрепите устройство на капитальную стену, которая не подвергается воздействию вибрации.

1. С помощью установочного шаблона, входящего в комплект поставки, выберите правильное положение трубопровода и места сверления отверстий. Просверлите в стене отверстия для монтажа оборудования. Будьте осторожны, не повредите электропроводку или существующий трубопровод.

2. Отсоедините части теплоизоляционного кожуха насосной группы. Привод/контроллер можно снять с вентиля, что позволит расширить пространство и облегчит использование монтажных инструментов. Не меняйте положение штока клапана.

3. Убедитесь, что трубы расположены строго на одной линии и надежно зафиксируйте их.

\*Обратите внимание, что любой наклон помешает достижению оптимальных показателей.

**ВНИМАНИЕ!** При выполнении всех монтажных работ убедитесь, что дюбели подходят для стен выбранного типа. В противном случае замените их на дюбели подходящего типа.

Пригодность дюбелей оценивают на основе конструкции стены, всех подключенных устройств, а также массы воды.

4. Подсоедините трубопровод.

**ВНИМАНИЕ!** При неправильном использовании инструментов оборудование может быть повреждено.

5. Установите части теплоизоляционной оболочки на свои места, (а также привод/контроллер).

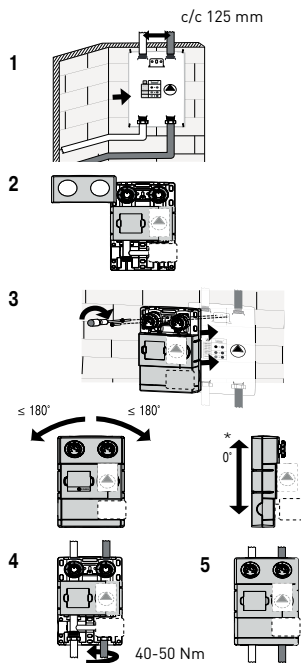

### МОНТАЖ НАСОСНЫХ ГРУПП НА КОЛЛЕКТОР

Если необходимо установить несколько насосных групп, рекомендуется использовать коллектор ELSN DN 32 (EWG32.02, EWG32.03, EWG32.04, EWG32.05) с гидравлическим разделителем EFG32.00 или без него.

Вертикальная установка

Потребители

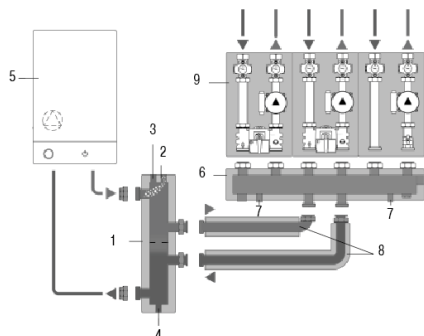

Обозначения:

1. Гидравлическая стрелка
2. Присоединение для удаления воздуха
3. Присоединение гильзы датчика
4. Слив
5. Котел
6. Распределительный коллектор
7. Присоединение кронштейнов на стену
8. Комплект трубок
9. Насосные группы

Данная схема дает только общее представление о монтаже.

## 6. ЭЛЕКТРООБОРУДОВАНИЕ

Тип электрического соединения насосной группы зависит от циркуляционного насоса, привода и контроллера.

### ЦИРКУЛЯЦИОННЫЙ НАСОС 230 В ПЕР. ТОКА, 50 ГЦ:

Циркуляционный насос необходимо подключать через неподвижно смонтированный многополюсный разъем. Заземление не должно быть повреждено.

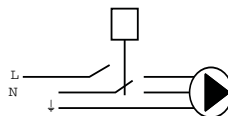

### СЕРВОПРИВОД

Привод 230 В пер. тока следует подключать через неподвижно смонтированный многополюсный разъем.

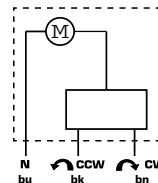

### ЗАПУСК НАСОСНОЙ ГРУППЫ:

**ВНИМАНИЕ!** Перед выполнением любой процедуры необходимо отключить устройство от сети внешним выключателем и сбросить давление.

**ПРЕДУПРЕЖДЕНИЕ:** В зависимости от рабочего состояния циркуляционного насоса или системы (температура жидкости) вся насосная группа может быть очень горячей.

Как основной, так и вторичный контуры следует промыть, чтобы удалить все возможные остатки, попавшие туда в процессе монтажа.

Убедитесь, что все соединения надежно затянуты: во избежание течей и брызг, которые могут представлять опасность для электрооборудования, очень важно проверить все соединения до заполнения системы. Откройте все отсечные клапаны и заполните первичный и вторичный контуры в соответствии с инструкциями руководств по эксплуатации бака, котла и т.п. Во время заполнения необходимо постоянно проверять герметичность всех соединений.

### ЗАПОЛНЕНИЕ И УДАЛЕНИЕ ВОЗДУХА

Заполните первичный контур теплоносителем согласно инструкциям к системе с учетом размеров используемых компонентов. При заполнении устройства следует открыть все вентиляционные каналы в контуре. Продолжайте следить за системой, пока она не войдет в правильное рабочее состояние. Если давление ниже заданного значения, отрегулируйте его, повторив вышеописанную процедуру.

Во избежание кавитации необходимо заполнять систему до достаточного напора на стороне всасывания циркуляционного насоса. Величина минимального давления зависит от температуры жидкости. Рекомендуемая высота нагнетания при температуре жидкости 50/95/110°C равна 0,5/4,5/11 м, соответственно.

### ПУСК СЕРВОПРИВОДА:

Во время пуска возможно потребуется повернуть клапан вручную, для этого необходимо потянуть за ручку (см. рис. А). Чтобы вернуться в рабочий режим, толкните ручку от себя и отрегулируйте (см. рис. В).

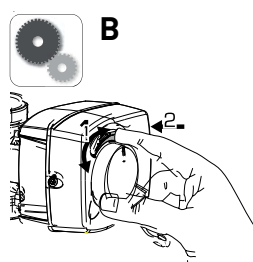
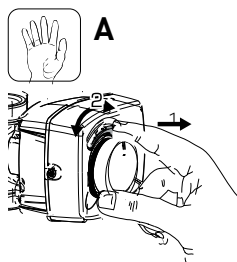



## 7. ГИДРАВЛИЧЕСКИЕ ХАРАКТЕРИСТИКИ НАСОСНЫХ ГРУПП И КОЛЛЕКТОРОВ

### Группа прямая ELSEN SMARTBOX 6.5 (DN 32)

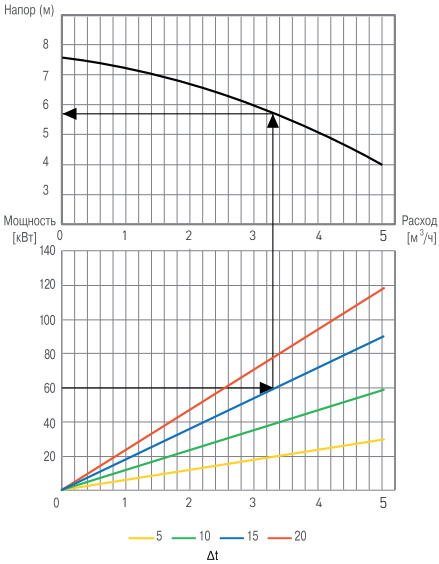

### Группа смешительная ELSEN SMARTBOX 6.5 (DN 32)

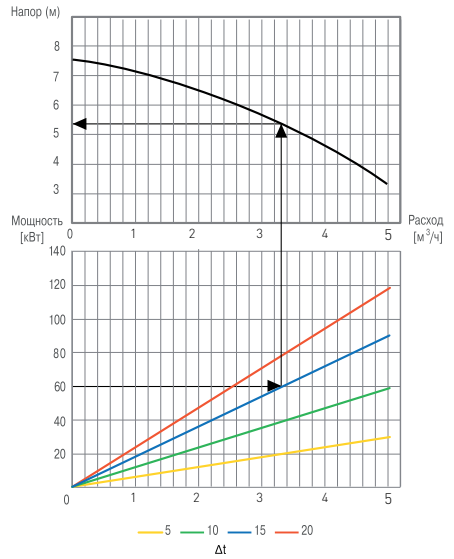

### Распределительный коллектор ELSEN SMARTBOX 6.5 (DN 32)

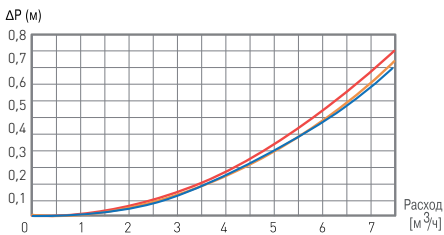

### Гидрострелка ELSEN DN 32

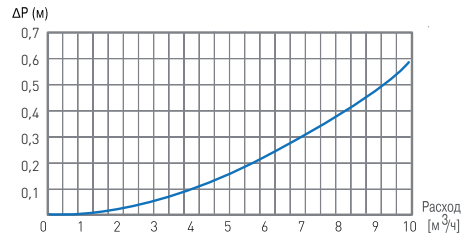

**Примечание:** указанные на графиках характеристики рассчитаны для установки в группу насоса UPS32-80

# ГАРАНТИЙНЫЙ ТАЛОН № \_\_\_\_\_

**ELSEN**

Наименование товара \_\_\_\_\_

№	Артикул, марка, наименование	Количество
1		
2		
3		

Наименование и адрес торговой организации \_\_\_\_\_

Дата продажи \_\_\_\_\_ Подпись продавца \_\_\_\_\_

Штамп или печать  
торговой организации

Штамп о приемке

**С условиями гарантии СОГЛАСЕН:**

ПОКУПАТЕЛЬ \_\_\_\_\_

ФИО, подпись

**Гарантийный срок - 18 месяцев со дня продажи.**

По вопросам гарантийного ремонта, рекламаций и претензий к качеству изделий обращаться в сервисный центр по адресу: \_\_\_\_\_

**При предъявлении претензии к качеству товара, покупатель представляет следующие документы:**

1. Заявление в произвольной форме, в котором указываются:
  - название организации или ФИО покупателя, фактический адрес и контактные телефоны;
  - название и адрес организации, производившей монтаж;
  - основные параметры системы, в которой использовалось изделие;
  - краткое описание дефекта.
2. Документ, подтверждающий покупку изделия (накладная, квитанция).
3. Акт гидравлического испытания системы, в которой монтировалось изделие.
4. Настоящий заполненный гарантийный талон.

Отметка о возврате или обмене товара \_\_\_\_\_

Дата: «\_\_» \_\_\_\_\_ 20\_\_ г.

Подпись \_\_\_\_\_