

Краткий каталог продукции

2022/06



В данном кратком каталоге представлена наиболее популярная продукция и новинки.
С полным ассортиментом вы можете ознакомиться в Каталоге Продукции Oventrop.

В кратком каталоге приведены справочные сведения о предлагаемых товарах, а также рекомендованные
розничные цены в рублях с учетом НДС 20%.

Указанные цены носят справочный характер и не являются официальным ценовым
предложением Oventrop.

Приведенные технические характеристики продукции могут быть изменены производителем без
предварительного уведомления.

ООО «Овентроп РУС»
109456 Москва
Рязанский проспект, д.75, корп. 4
Телефон 8 800 250 25 98
E-mail info@oventrop.ru
Internet www.oventrop.com
www.oventrop-home.ru

OVENTROP GmbH & Co. KG
Paul-Oventrop-Strasse 1
D-59939 Olsberg
Телефон +49(0) 29 62 82-0
Телефакс +49(0) 29 62 82-450
E-mail mail@oventrop.de
Internet www.oventrop.com

Цены актуальны с 11 мая 2022 года

	Страница
Термостаты, приводы и арматура	
Термостаты (М 30 x 1,5).....	4
Термостаты (клеммное соединение).....	5
Головки ручного привода.....	5
Эксклюзивные термостаты.....	6-7
Беспроводной термостат Mote 200.....	7
Угловой адаптер.....	7
Термостатические вентили для автоматической гидравлической увязки AQ.....	8
Термостатические вентили AV 9 с плавной преднастройкой.....	9
Термостатические вентили А без преднастройки.....	10
Вентили с ручным приводом HR, HRV	11
Эксклюзивные вентили E.....	12
Вентили на обратную подводку Combi E.....	12
Эксклюзивные вентили CV 9, Combi C. Комплект для настенного монтажа.....	13
Вентили на обратную подводку Combi 3, Combi 2.....	14
Отдельные резьбовые соединения.....	15
Электрические комнатные термостаты.....	16
Термоэлектрические приводы, вентильные адаптеры.....	17
Схемы подключения электрических термостатов.....	18-19
Присоединительные узлы Multiflex F для BP G ½.....	20
Присоединительные узлы Multiflex F для HP G ¾.....	21
Перепускные узлы, замыкающий элемент, набор Multimodul.....	22
Присоединительные элементы и декоративная крышка для Multiflex.....	23
Вентили Multiblock.....	24
Вентили Multiblock T-RTL.....	25
Гарнитура Bypass-Combi Uno для однетрубных систем.....	26
Гарнитура Bypass-Combi Duo для двухтрубных систем.....	27
Погружной вентиль Рапира.....	28
Ограничитель температуры обратного потока (набор).....	28
Распределительные гребенки	
Распределительные гребенки для радиаторного и панельного отопления	29
Комплектующие для распределительных гребенок.....	30
Монтажные шкафы.....	30-31
Арматура для систем водоснабжения	
Распределительная гребенка для водоснабжения, комплектующие.....	32
Арматура для водоснабжения: Aquastrom T plus, Brawa-Mix, Optibal TW, обратные клапаны Aquastrom R.....	33
Панельное отопление и охлаждение Cofloor	
Монтажные наборы Unibox.....	34-39

	Страница
Обновление существующих Unibox. Замена крышек.....	40
Насосно-смесительные блоки Regufloor.....	41
Гидравлическая увязка, управляющая и регулирующая техника	
Вентили серии Нусосоп.....	42
Вентили серии Hydrocontrol/Hydromat.	43
Присоединительные наборы для Hydrocontrol.....	44
Трехходовые вентили, комплектующие.....	45
Запорная и прочая трубопроводная арматура	
Шаровые краны Optibal.....	46-47
Комплектующие для шаровых кранов Optibal, шаровые краны Optiflex.....	48
Сетчатые фильтры, обратные клапаны, автоматические воздухоотводчики.....	49
Подключение источника тепла к отопительному контуру/бойлеру ГВС	
Подбор оборудования по мощности.....	50-53
Насосные станции Regumat-180 Ду 25, высота 393 и 465 мм.....	54
Комплектующие для Regumat-180 Ду 25.....	55
Насосные станции Regumat 180/Regumat-180 plus Ду 32, высота 530 и 626 мм.....	56
Комплектующие для Regumat Ду 32.....	57
Схемы применения.....	58
Комплектующие для Regumat и прочая сопутствующая арматура.....	59
Арматура для жидкого топлива	
Воздухоотводчики, фильтры для жидкого топлива.....	60-61
Фильтрующие патроны для фильтров жидкого топлива.....	62
Оборудование для топливной емкости.....	63
Соединительная техника Combi-System	
Система Combi. Ассортимент труб и фитингов.....	64
Металлопластиковые трубы Copipe HSC.....	65
Полиэтиленовые трубы Copex PE-Xc.....	65
Прессовые соединения Cofit PDK, Cofit P.....	66
Присоединительная техника.....	66
Присоединительные наборы со стяжным кольцом Cofit S.....	67
Полиэтиленовые трубы Copex HT PE-Xc.....	68
Cofit PD-HT Пресс-фитинги из латуни.....	69
Cofit PD-HT Пресс-фитинги из бронзы.....	70
Пресс-фитинги Cofit PDK-HT из пластика (PPSU).....	71
Cofit S-HT Присоединительные наборы со стяжным кольцом.....	72
Аксессуары.....	72
Монтажные инструменты для всех видов труб.....	73
Артикульный указатель.....	74-78
Варианты схем разводок.....	79

Описание: термостаты с жидкостным чувствительным элементом. С нулевой отметкой. Макс. температура теплоносителя: 120 °С. Эксклюзивные термостаты М 30 x 1,5 см.стр.8.

Термостат Uni XH (М 30 x 1,5)

обозначение Uni XH на нижней части корпуса



Исполнение	Диапазон настройки (°С)	Арт.№	Цена с НДС, руб
белый	7 - 28	1011365	2 052,00

Диапазон настройки может быть ограничен или заблокирован с помощью ограничителей. Маркировка настройки посредством мемо-шайбы.

Термостат Uni LH (М 30 x 1,5)

обозначение Uni LH на нижней части корпуса



Исполнение	Диапазон настройки (°С)	Арт.№	Цена с НДС, руб
белый	7 - 28	1011465	2 118,00
белый	8 - 38	1011488	2 814,00

Диапазон настройки может быть ограничен или заблокирован с помощью скрытого ограничителя. Маркировка настройки посредством мемо-шайбы. Арт. 1011488 для бассейнов и медицинских помещений для водных процедур.



См. видео: Блокировка настройки термостата

Термостат vindo TH (М 30 x 1,5)

обозначение vindo TH на нижней части корпуса



Исполнение	Диапазон настройки (°С)	Арт.№	Цена с НДС, руб
белый	7 - 28	1013066	1 782,00

Диапазон настройки может быть ограничен или заблокирован с помощью ограничителей.

Термостат Uni LH с дистанционным датчиком (М 30 x 1,5)

чувствительный элемент в датчике, настройка на термостате



Исполнение	Диапазон настройки (°С)	Арт.№	Цена с НДС, руб
белый, капиллярная трубка 2 м	7 - 28	1011665	4 272,00

Термостаты с дистанционной настройкой и с дистанционным датчиком особенно подходят для встроенных в пол конвекторов, отопительных приборов, закрытых панелями, и панельного отопления.

Термостаты с дистанционной настройкой Uni FH (М 30 x 1,5)

чувствительный элемент и настройка на термостате



Исполнение	Диапазон настройки (°С)	Арт.№	Цена с НДС, руб
белый, капиллярная трубка 2 м	7 - 28	1012295	9 552,00

Термостаты vindo TH, Uni LH, Uni XH, Uni FH подходят без адаптера к отопительным приборам со встроенным вентилем следующих производителей (возможны изменения):

- | | | | |
|------------------|-----------------|-----------------|---------------|
| - ACOVA | - Cöskünöz | - HM-Heizkörper | - Radson |
| - Alarko | - Concept | - Hoval | - Rettig |
| - Arbonia | - DEF | - IMAS | - Runtal |
| - Baufa | - Delta- Demrad | - Jaga | - Starpan |
| - Baykan | - DiaNorm | - Jugotherm | - Superia |
| - Biasi | - Diatherm | - Kalor | - Termoteknik |
| - boki | - Dunaferr | - Kampmann | - USSteel |
| - Bemm | - DURA | - Kermi | - Vasco |
| - Borer | - Emco | - Korado | - VEHA |
| - Brema | - Ferroli | - Manaut | - Zehnder |
| - Brugman | - Gerhard +Rauh | - Merriott | - Zenith |
| - CaradonStelrad | - Heatline | - Neria | |
| - Celikpan | - Henrad | - Purmo | |



Пример вентильной вставки М 30x1,5

Описание: термостаты с жидкостным чувствительным элементом. С нулевой отметкой. Макс. температура теплоносителя: 120 °С. Подходят без адаптера к встроенным вентилям и термостатическим вентилям с клеммным соединением Danfoss RA.

Термостат Uni XD (клеммное соединение)
 обозначение Uni XD на нижней части корпуса

Исполнение	Диапазон настройки (°С)	Арт.№	Цена с НДС, руб
белый	7 - 28	1011375	2 370,00

Диапазон настройки может быть ограничен или заблокирован с помощью ограничителей. Маркировка настройки посредством мемо-шайбы.

Термостат Uni LD (клеммное соединение)
 обозначение Uni LD на нижней части корпуса

Исполнение	Диапазон настройки (°С)	Арт.№	Цена с НДС, руб
белый	7 - 28	1011475	2 112,00

Диапазон настройки может быть ограничен или заблокирован с помощью скрытых ограничителей. Маркировка настройки посредством мемо-шайбы.

Термостат vindo TD (клеммное соединение)
 обозначение vindo TD на нижней части корпуса

Исполнение	Арт.№	Цена с НДС, руб
белый	1013076	1 890,00

Диапазон настройки может быть ограничен или заблокирован с помощью ограничителей.

Термостаты vindo TD, Uni LD, Uni XD, подходят без адаптера к отопительным приборам со встроенным вентилем следующих производителей (возможны изменения):

- Agis
- Arbonia
- Brötje
- Brugman
- Buderus
- De'Longhi
- Hudevad
- Ribe/Rio
- Thor
- Vasco
- Vogel & Noot



Пример клеммной вентильной вставки

Головки ручного привода
 М 30 x 1,5

Исполнение	Арт.№	Цена с НДС, руб
белый	1012565	1 068,00

Используется как запорный элемент для вентильных вставок, например на термостатическом вентиле.

Головку ручного привода можно позднее заменить на термостат или сервопривод без слива системы.

Головки ручного привода
 клеммное соединение

Исполнение	Арт.№	Цена с НДС, руб
белый	1012575	1 068,00

Описание: эксклюзивные термостаты с жидкостным чувствительным элементом. Макс. температура теплоносителя: 120 °С.
Идеально сочетаются с дизайн-радиаторами.

Термостат rinox H (M 30 x 1,5)

обозначение rinox H на нижней части корпуса



Исполнение	Арт.№	Цена с НДС, руб
хромированный	1012165	8 466,00

Исполнение	Арт.№	Цена с НДС, руб
белый	1012166	8 466,00

Однорычажный термостат. Устанавливается на все термостатические вентили с резьбовым соединением M 30 x 1,5. Дизайн сочетается с общим стилем однорычажной сантехники.

Без нулевой отметки



См. видеопрезентацию

Термостат Uni SH (M 30 x 1,5)

обозначение Uni SH на нижней части корпуса



Исполнение	Диапазон настройки (°С)	Арт.№	Цена с НДС, руб
белый/хром.	7 - 28	1012065	2 604,00

Исполнение	Диапазон настройки (°С)	Арт.№	Цена с НДС, руб
белый	7 - 28	1012066	2 604,00

Исполнение	Диапазон настройки (°С)	Арт.№	Цена с НДС, руб
хромированный	7 - 28	1012069	3 840,00

Исполнение	Диапазон настройки (°С)	Арт.№	Цена с НДС, руб
матовая сталь	7 - 28	1012085	3 558,00

С нулевой отметкой

Арт. 1012069, 1012085 с надетым декоративным кольцом SH-Cap.

SH-Cap Декоративное кольцо

Исполнение	Арт.№	Цена с НДС, руб
антрацит (RAL 7016)	1012080	906,00

Исполнение	Арт.№	Цена с НДС, руб
хромированный	1012081	906,00

Исполнение	Арт.№	Цена с НДС, руб
белый	1012082	906,00



См. видео: Инструкция по замене/установке декоративного кольца

Термостат Uni LH (M 30 x 1,5)
обозначение Uni LH на нижней части корпуса



Исполнение	Диапазон настройки (°C)	Арт.№	Цена с НДС, руб
антрацит с декоративным кольцом (RAL 7016)	7 - 28	1011467	2 400,00



Исполнение	Диапазон настройки (°C)	Арт.№	Цена с НДС, руб
хромированный с декоративным кольцом	7 - 28	1011469	3 594,00

Mote 200 (bluetooth) электронный беспроводной термостат



Исполнение	Арт.№	Цена с НДС, руб
белый	1150961	8 082,00



См. видео: Обзор термостата Mote 200

Диапазон настройки может быть ограничен или заблокирован с помощью скрытого ограничителя.
Маркировка настройки посредством мемо-шайбы.

С нулевой отметкой

Для регулирования температуры помещения по временным программам. Работает от двух стандартных батареек (AA). Значение температуры может быть легко установлено или запрограммировано с помощью сенсорных кнопок или через приложение.

Декоративное кольцо
набор = 5 штук



Исполнение	Арт.№	Цена с НДС, руб
белый	1011393	924,00



Исполнение	Арт.№	Цена с НДС, руб
хромированный	1011381	2 496,00



Исполнение	Арт.№	Цена с НДС, руб
матовая сталь	1011383	2 970,00

Угловой адаптер
M 30 x 1,5/ M 30 x 1,5



Исполнение	Арт.№	Цена с НДС, руб
белый	1011450	1 362,00



Исполнение	Арт.№	Цена с НДС, руб
антрацит	1641451	1 476,00

Для накидных гаек термостатов Uni XH, Uni LH, Uni SH, vindo TH, pinox H.



Пример использования углового адаптера

Описание: вентили для термостатов для автоматической гидравлической уязки, с плавной преднастройкой, с вентильной вставкой QA, резьбовое соединение М 30 x 1,5, из латуни, никелированные.

Область применения: двухтрубные системы отопления с принудительной циркуляцией.

Вентили для точного поддержания заданного расхода без применения балансирующей арматуры в системах с качественным теплоносителем.

Макс. рабочее давление: 10 бар.

Рабочая температура: от 2 °С до 110 °С.

Диапазон расхода: 10 - 170 л/ч.

Преднастройка вентилей осуществляется с помощью прилагаемого ключа.

Вентильные вставки на всех вентилях можно поменять с помощью инструмента Demo-Bloc, арт.1188051 без слива системы. Все вентили AQ имеют светло-серый защитный колпачок.

Вентили AQ



Вид	Размер	Арт.№	Цена с НДС, руб
угловой	Ду 15	1183064	6 174,00
угловой	Ду 20	1183066	6 834,00



Вид	Размер	Арт.№	Цена с НДС, руб
проходной	Ду 15	1183164	6 174,00
проходной	Ду 20	1183166	6 834,00



Вид	Размер	Арт.№	Цена с НДС, руб
осевой	Ду 15	1183264	6 246,00
осевой	Ду 20	1183266	6 906,00



См.видео: Принцип работы техники Q-Tech



См.вебинар: Продукты и решения Oventrop для отопительных приборов

Преднастройка вентилей AQ

Значение преднастройки	Расход л/ч		Мощность при ΔT = 15 °C		Мощность при ΔT = 20 °C	
	10	20	170 Вт	230 Вт	100	110
1	10	20	170 Вт	230 Вт	100	110
2	20	30	340 Вт	450 Вт	110	120
3	30	40	500 Вт	680 Вт	120	130
4	40	50	680 Вт	900 Вт	130	140
5	50	60	850 Вт	1130 Вт	140	150
6	60	70	1010 Вт	1350 Вт	150	160
7	70	80	1180 Вт	1580 Вт	160	170
8	80	90	1350 Вт	1800 Вт	170	
9	90		1520 Вт	2030 Вт		

Настройка x 10 = объемный расход л/ч
Допустимый перепад давления (мин. - макс.): Δp = 100 - 600 мбар

Преднастройка вентилей AV9

Значение преднастройки	Расход л/ч		Мощность при ΔT = 15 °C		Мощность при ΔT = 20 °C	
	17	29	290 Вт	390 Вт	170	214
1	17	29	290 Вт	390 Вт	170	214
2	29	42	500 Вт	660 Вт	214	
3	42	58	710 Вт	950 Вт		
4	58	77	990 Вт	1320 Вт		
5	77	99	1310 Вт	1750 Вт		
6	99	131	1700 Вт	2260 Вт		
7	131	176	2240 Вт	2990 Вт		
8	176	214	3010 Вт	4010 Вт		
9	214		3650 Вт	4880 Вт		

Перепад давления на термостатическом вентиле 100 мбар.
Вентиль AV9 имеет промежуточные значения преднастройки.

Преднастройка вентилей на обратную подводу Combi 2/3 с термостатическим вентилем A при суммарном перепаде давления Δp=100 мбар

Преднастройка	Расход л/ч	Мощность при ΔT = 15 °C	Мощность при ΔT = 20 °C
0,5	40	680 Вт	900 Вт
1,0	77	1300 Вт	1760 Вт
1,5	120	2050 Вт	2750 Вт
2,0	190	3250 Вт	4350 Вт
3,0	220	3750 Вт	5000 Вт
4,0	250	4270 Вт	5700 Вт

Описание: вентили для термостатов с плавной преднастройкой, резьбовое соединение М 30 x 1,5 из латуни, никелированные.
Область применения: двухтрубные системы отопления с принудительной циркуляцией.

Базовый вентиль для двухтрубных систем с возможностью гидравлической увязки.

Макс. рабочее давление: 10 бар.

Рабочая температура: от 2 °С до 120 °С (кратковременно до 130 °С).

Замена вентильных вставок всех вентилях осуществляется с помощью инструмента Demo-Bloc, арт.1188051 без слива системы.

Преднастройка осуществляется с помощью ключа для преднастройки арт. № 1183962, ключа SW 13 или ключа для преднастройки Heimeier.

Все вентили AV 9 имеют белый защитный колпачок, с тремя фронтальными рисками.

Вентили AV 9

Вид	Размер	Арт.№	Цена с НДС, руб
угловой	Ду 15	1183704	2 742,00
угловой	Ду 20	1183706	3 504,00
угловой	Ду 25	1183708	6 444,00



Вид	Размер	Арт.№	Цена с НДС, руб
проходной	Ду 15	1183804	2 742,00
проходной	Ду 20	1183806	3 504,00
проходной	Ду 25	1183808	6 444,00



Вид	Размер	Арт.№	Цена с НДС, руб
осевой	Ду 15	1183904	3 078,00
осевой	Ду 20	1183906	4 896,00

Вентили AV 9 (наружная резьба)

со стороны трубопровода G 3/4 HP,
со стороны отопительного прибора R 1/2 HP

Вид	Размер	Арт.№	Цена с НДС, руб
угловой	Ду 15	1183747	2 868,00



Вид	Размер	Арт.№	Цена с НДС, руб
проходной	Ду 15	1183847	2 868,00



Вид	Размер	Арт.№	Цена с НДС, руб
осевой	Ду 15	1183942	3 216,00

Наружная резьба G 3/4 на вентилях позволяет присоединить, с помощью соответствующих присоединительных наборов, медную, прецизионную стальную, полиэтиленовую Correx и металлопластиковую трубу Coripe.

Описание: вентили для термостатов без преднастройки, резьбовое соединение М 30 x 1,5 из латуни, никелированные.

Область применения: двухтрубные и однострунные (Ду 20-25) системы отопления с принудительной циркуляцией.

Универсальный вентиль. Может применяться в системах с невысоким качеством теплоносителя.

Макс. рабочее давление: 10 бар.

Рабочая температура: от 2 °С до 120 °С (кратковременно до 130 °С).

Замена вентильных вставок всех вентилях осуществляется с помощью инструмента Demo-Bloc, арт.1188051 без слива системы.

Все вентили А имеют черный защитный колпачок.

Вентили А

Вид	Размер	Арт.№	Цена с НДС, руб
угловой	Ду 15	1181004	2 610,00
угловой	Ду 20	1181006	3 462,00
угловой	Ду 25	1181008	6 444,00



Вид	Размер	Арт.№	Цена с НДС, руб
проходной	Ду 15	1181104	2 610,00
проходной	Ду 20	1181106	3 462,00
проходной	Ду 25	1181108	6 444,00



Вид	Размер	Арт.№	Цена с НДС, руб
осевой	Ду 15	1181404	3 060,00
осевой	Ду 20	1181406	4 896,00

Вентили А (с наружной резьбой)

со стороны трубопровода G 3/4 HP
и со стороны отопительного прибора R 1/2 HP



Вид	Размер	Арт.№	Цена с НДС, руб
угловой	Ду 15	1181097	2 886,00



Вид	Размер	Арт.№	Цена с НДС, руб
проходной	Ду 15	1181197	2 886,00



Вид	Размер	Арт.№	Цена с НДС, руб
осевой	Ду 15	1181492	3 216,00

Наружная резьба G 3/4 на вентилях позволяет с помощью соответствующих присоединительных наборов присоединять медную, прецизионную стальную трубу, полиэтиленовую Copex и металлопластиковую трубу Oventrop Copipe.

Описание: вентили с ручным приводом, никелированные.

Область применения: двухтрубные и однотрубные системы отопления с принудительной циркуляцией.

Вентиль для ручной регулировки расхода.

Макс. рабочее давление: 10 бар.

Рабочая температура: от 2 °С до 120 °С (кратковременно 130 °С), пар 0,5 бар, 110 °С.

Маховик поставляется с закрытым колпачком для защиты от повреждений.

Головку ручного привода нельзя заменить на термостат.

Вентили с ручным приводом HR
без преднастройки



Вид	Размер	Арт.№	Цена с НДС, руб
угловой	Ду 15	1190504	1 698,00
угловой	Ду 20	1190506	1 950,00



Вид	Размер	Арт.№	Цена с НДС, руб
проходной	Ду 15	1190604	1 698,00
проходной	Ду 20	1190606	1 950,00

Вентили с ручным приводом HRV
скрытая предварительная настройка шпинделем

Головку ручного привода при переоборудовании можно заменить на термостат.



Вид	Размер	Арт.№	Цена с НДС, руб
угловой	Ду 15	1191504	1 752,00
угловой	Ду 20	1191506	2 004,00



Вид	Размер	Арт.№	Цена с НДС, руб
проходной	Ду 15	1191604	1 752,00
проходной	Ду 20	1191606	2 004,00

Переоборудование вентиля HRV в термостатический вентиль:



1. удалить маховик

2. вывинтить регулировочную вставку из корпуса вентиля

3. установить вентильную вставку для термостатического вентиля (например А, AV 9)

4. для регулирования установить термостат с резьбовым соединением М 30 x 1,5 (например, Uni XH)

Описание: эксклюзивные вентили для термостатов с плавной преднастройкой резьбовое соединение М 30 x 1,5 из латуни, с покрытием. **Идеально сочетаются с дизайн-радиаторами.** Область применения: двухтрубные системы отопления с принудительной циркуляцией.

Макс. рабочее давление: 10 бар.

Рабочая температура: от 2 °С до 120 °С (кратковременно до 130 °С).

Термостатические вентили E

угловой, Ду 15



Цвет	Арт.№	Цена с НДС, руб
антрацит (RAL 7016)	1163032	17 376,00
хромированный	1163052	17 316,00
белый (RAL 9016)	1163062	17 376,00
матовая сталь	1163082	19 320,00

проходной, Ду 15



Цвет	Арт.№	Цена с НДС, руб
антрацит (RAL 7016)	1163132	17 316,00
хромированный	1163152	17 316,00
белый (RAL 9016)	1163162	17 316,00
матовая сталь	1163182	19 320,00

угловой трехосевой левое подключение, Ду 15



Цвет	Арт.№	Цена с НДС, руб
антрацит (RAL 7016)	1163432	22 140,00
хромированный	1163452	22 140,00
белый (RAL 9016)	1163462	22 140,00
матовая сталь	1163482	24 180,00

угловой трехосевой правое подключение, Ду 15



Цвет	Арт.№	Цена с НДС, руб
антрацит (RAL 7016)	1163433	22 140,00
хромированный	1163453	22 140,00
белый (RAL 9016)	1163463	22 140,00
матовая сталь	1163483	24 180,00

Вентили на обратную подводу Combi E

угловой, Ду 15



Цвет	Арт.№	Цена с НДС, руб
антрацит (RAL 7016)	1166032	17 376,00
хромированный	1166052	17 376,00
белый (RAL 9016)	1166062	17 376,00
матовая сталь	1166082	19 320,00

проходной, Ду 15



Цвет	Арт.№	Цена с НДС, руб
антрацит (RAL 7016)	1167032	17 316,00
хромированный	1167052	17 316,00
белый (RAL 9016)	1167062	17 316,00
матовая сталь	1167082	19 320,00

Устройство и ном. расход как у вентилей AV 9

Замена вентильных вставок всех вентилей осуществляется с помощью инструмента Demo-Bloc, арт.1188051 без слива системы.

Внимание: заполнение и слив системы производить перед настройкой вентилей и установкой термостатов.

Инструмент для заполнения и слива, арт. № 1090551.

Описание: эксклюзивные вентили для с плавной преднастройкой, резьбовое соединение М 30 x 1,5, хромированные.
Область применения: двухтрубные системы отопления с принудительной циркуляцией. Идеально сочетаются с дизайн-радиаторами.

Макс. рабочее давление: 10 бар.

Рабочая температура: от 2 °С до 120 °С (кратковременно до 130 °С).

**Термостатические вентили CV 9
хромированные**

Вид	Размер	Арт.№	Цена с НДС, руб
угловой	Ду 15	1162054	4 422,00



Вид	Размер	Арт.№	Цена с НДС, руб
проходной	Ду 15	1162154	4 422,00



Вид	Размер	Арт.№	Цена с НДС, руб
угловой трехосевой левое подключение	Ду 15	1162472	5 100,00



Вид	Размер	Арт.№	Цена с НДС, руб
угловой трехосевой правое подключение	Ду 15	1162473	5 100,00

Все вентили CV 9 имеют белый защитный колпачок, с тремя фронтальными рисками.

Вентили на обратную подводу Combi C

воспроизводимая предварительная настройка, отключение, заполнение/слив
исполнение: хромированный



Вид	Размер	Арт.№	Цена с НДС, руб
угловой	Ду 15	1164554	4 176,00



Вид	Размер	Арт.№	Цена с НДС, руб
проходной	Ду 15	1165554	4 176,00

Комплект для настенного монтажа

Ду 15



Цвет	Арт.№	Цена с НДС, руб
хромированный	1169553	10 998,00



Цвет	Арт.№	Цена с НДС, руб
белый	1169563	10 986,00

Для настенного монтажа эксклюзивной арматуры для отопительных приборов. Состоит: из отрезка трубы Ø 15мм, L=215 мм. Исполнение: белый или хромированный, присоединительного элемента R 1/2 HP EN 10226-1 и присоединительного элемента со стяжным кольцом для эксклюзивной.

Описание: вентили на обратную подводу из латуни, никелированные.

Область применения: двухтрубные системы отопления с принудительной циркуляцией.

Макс. рабочее давление: 10 бар.

Рабочая температура: от 2 °С до 120 °С (кратковременно до 130 °С).

Combi 3

Предварительная настройка, отключение, заполнение/слив

Вид	Размер	Арт.№	Цена с НДС, руб
ВР, угловой	Ду 15	1090362	1 812,00
ВР, угловой	Ду 20	1090363	2 754,00

Вид	Размер	Арт.№	Цена с НДС, руб
ВР, проходной	Ду 15	1090462	1 812,00
ВР, проходной	Ду 20	1090463	2 754,00

Combi 2

предварительная настройка, отключение

Вид	Размер	Арт.№	Цена с НДС, руб
ВР, угловой	Ду 15	1091062	1 662,00
ВР, угловой	Ду 20	1091063	2 610,00

Вид	Размер	Арт.№	Цена с НДС, руб
НР, угловой	Ду 15	1091072	1 878,00

Вид	Размер	Арт.№	Цена с НДС, руб
ВР, проходной	Ду 15	1091162	1 662,00
ВР, проходной	Ду 20	1091163	2 610,00

Вид	Размер	Арт.№	Цена с НДС, руб
НР, проходной	Ду 15	1091172	1 878,00

Инструмент для заполнения и слива

для вентилей Combi 3 и узлов Multiflex с функцией слива

Арт.№	Цена с НДС, руб
1090551	3 804,00

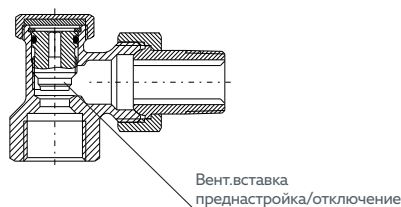
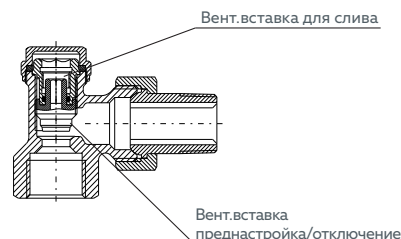

Присоединение G ¾ НР x R ½ НР
с самоуплотнением.

Присоединение G ¾ НР x R ½ НР
с самоуплотнением.

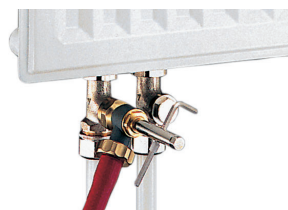

Инструмент для заполнения и
слива на узле Multiflex



См. видео: Принцип работы
инструмента

**Отдельные резьбовые соединения
запорно-присоединительный Combi 3**

 Для приборов с нижней подводкой и
межосевым расстоянием больше 50 мм.

Вид	Арт.№	Цена с НДС, руб
G 1/2 HP x Rp 1/2 BP	1016175	2 904,00

запорно-присоединительный, угловой

Вид	Арт.№	Цена с НДС, руб
G 1/2 HP x Rp 1/2 BP	1016575	2 886,00



Вид	Арт.№	Цена с НДС, руб
G 3/4 HP x Rp 1/2 BP	1016166	2 700,00

запорно-присоединительный, угловой

Вид	Арт.№	Цена с НДС, руб
G 3/4 HP x Rp 1/2 BP	1016567	2 706,00

**Отдельные резьбовые соединения
запорно-присоединительный, угловой**

 Резьбовые соединения с Rp 1/2 BP не
предназначены для присоединительных
наборов со стяжными кольцами
(подходят только для трубной резьбы).

Вид	Арт.№	Цена с НДС, руб
G 3/4 HP x Rp 1/2 BP	1016304	1 446,00

Описание: электрические комнатные термостаты для регулирования температуры отдельных помещений.



Комнатный термостат для наружного монтажа

Исполнение	Арт.№	Цена с НДС, руб
230 В	1152051	5 874,00

Может применяться с термоэлектрическими приводами (2-позиционными) Aktor T 2P.

Диапазон настройки от 5 до 30 °С.

Отопление: применяются термоэлектрические приводы (2-позиционные) «нормально закрытые» (клемма NC).

Охлаждение: применяются термоэлектрические приводы (2-позиционные) «нормально открытые».

Область настройки на арт. № 1152051/52/71 можно ограничить скрытыми клипсами.



Комнатный термостат для скрытого монтажа

Исполнение	Арт.№	Цена с НДС, руб
230 В	1152071	10 302,00

Комнатный термостат для скрытого монтажа цифровой



Исполнение	Арт.№	Цена с НДС, руб
230 В	1152561	10 848,00

С ЖК-дисплеем и настраиваемой временной программой.

Диапазон настройки от 5 до 35 °С

Отопление: применяются термоэлектрические приводы (2-позиционными) Aktor T 2P, нормально закрытые (клемма NC) или нормально открытые (клемма NO).



Комнатный термостат для наружного монтажа отопление и охлаждение, регулирование 0-10 В

Исполнение	Арт.№	Цена с НДС, руб
24 В	1152151	19 992,00

Комнатный термостат применяется для регулирования температуры отдельных помещений в комбинации с термоэлектрическими приводами Aktor T ST (0-10 В).

С аналоговым выходом 0-10 В для отопления и охлаждения, а также с настраиваемой мертвой зоной (0,5-7,5 К).

Диапазон настройки от 5 до 30 °С.

Актор Т 2Р термоэлектрические приводы (2-позиционные)
резьбовое соединение М 30 x 1,5

Исполнение	Арт.№	Цена с НДС, руб
нормально закрытый, 230 В	1012415	4 728,00
нормально открытый, 230 В	1012425	4 728,00
нормально закрытый, 24 В	1012416	4 728,00
нормально открытый, 24 В	1012426	4 728,00

Термоэлектрические приводы Oventrop применяются в системах отопления, вентиляции и кондиционирования.

Присоединительный кабель 1м. С функцией "First Open" (кроме приводов "нормально открытые") и указателем хода штока. Простой монтаж с помощью вентильного адаптера (поставляется в комплекте). Можно устанавливать в любом положении. Термоэлектрический привод своей конструкцией уже защищен от перенапряжения, поэтому варистор не требуется.

Актор Т ST термоэлектрический привод (0-10В)

пропорциональный, резьбовое соединение М 30 x 1,5, с автоматическим распознаванием 0-пункта и указателем хода штока

Привод (0-10В) может применяться с электрическими комнатными термостатами арт. № 1152151/1152153 или с контроллерами для автоматизации инженерных систем зданий.

Присоединительный кабель 1 м, со штекером. С функцией "First Open" и указателем хода штока. Простой монтаж с помощью вентильного адаптера. Термоэлектрический привод своей конструкцией уже защищен от перенапряжения, поэтому варистор не требуется.

Вентильный адаптер (для замены) для термоэлектрических приводов.



Исполнение	Арт.№	Цена с НДС, руб
нормально закрытый, 24 В	1012953	12 516,00

Вентильный адаптер

резьбовое соединение М 30 x 1,5



Арт.№	Цена с НДС, руб
1012461	450,00

Комнатный термостат Арт.№	Наименование термостата	Напряжение питания, В	Привод арт.№	Напряжение питания, В	Количество приводов
1152051/71	Настенный комнатный термостат	230	1012415/25	230	15
1152052/72		24	1012416/26	24	3
1152561	Цифровой комнатный термостат	230	1012415/25	230	5
1152151	Электронный комнатный термостат с управлением вентилятора (0-10 В)	24	1012953	24	15

Сечение и максимальная длина провода для термоэлектрических приводов (2-х позиционных)

Диаметр кабеля (мм ²)	230 В	24 В
	Макс. длина (м)	Макс. длина (м)
2 x 0,75	1051	202
2 x 1,00	1402	268
2 x 1,50	2102	402
2 x 2,50	3504	671

Сечение и максимальная длина провода для термоэлектрических и электромоторных приводов (пропорциональных, 0-10 В)

Диаметр питающего кабеля (мм ²)	24 В Макс. длина (м)
3 x 0,22	20
3 x 0,80	45
3 x 1,50	136

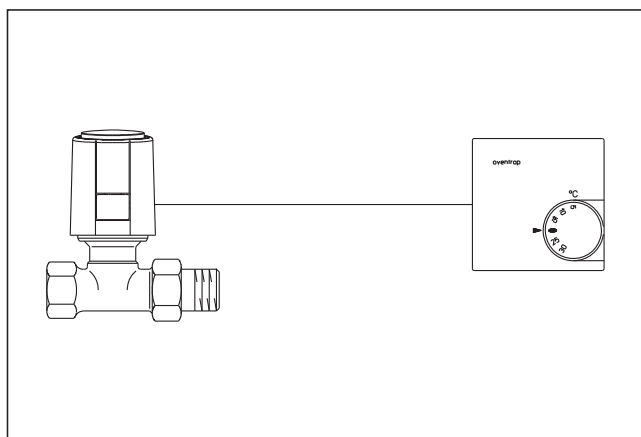

Пример 1

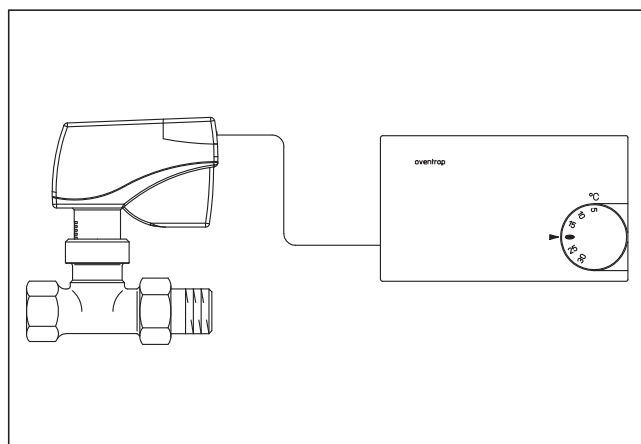
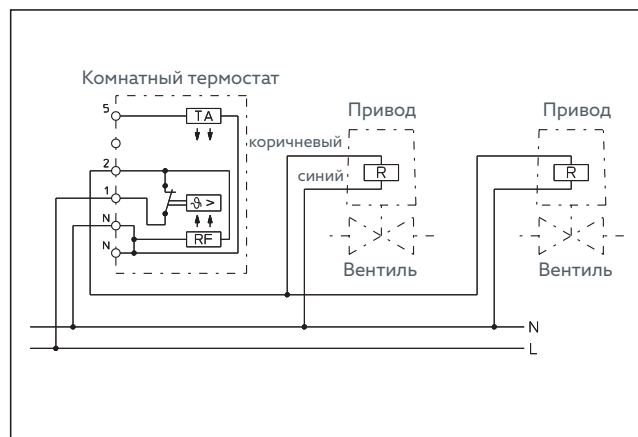

Пример 2

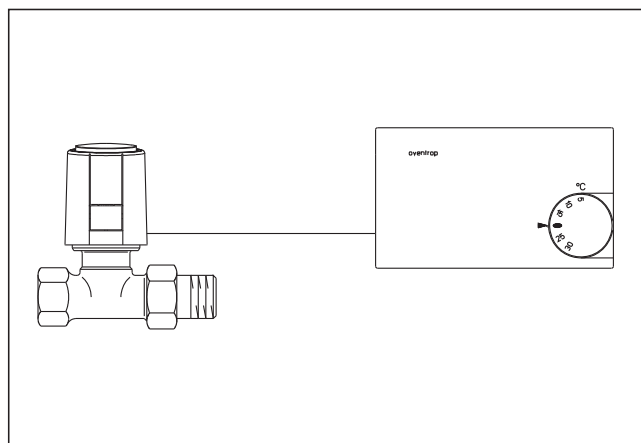
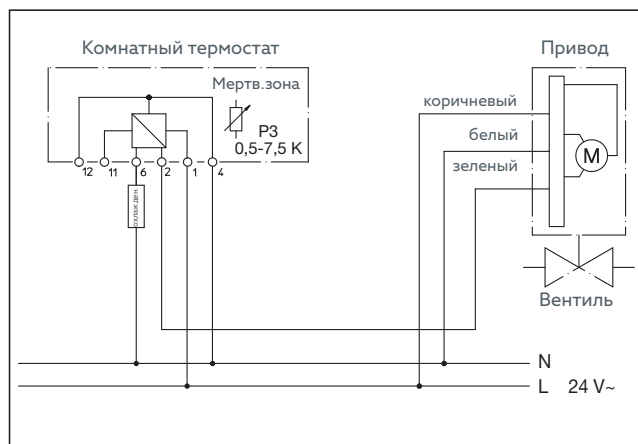

Пример 3

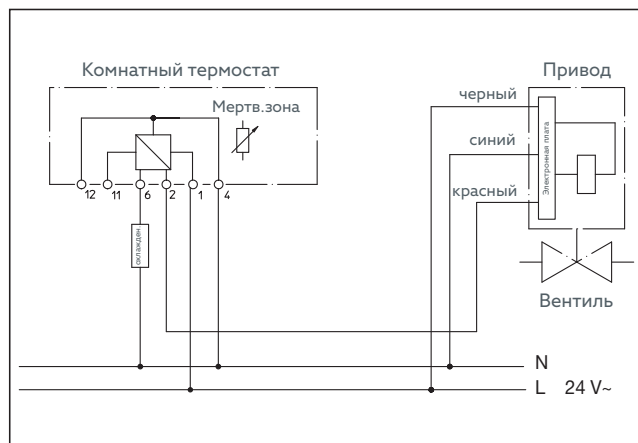

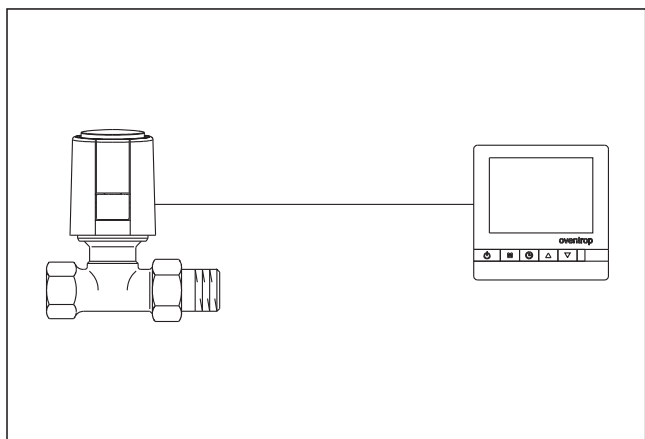

Пример 4 (отопление)



Схема подключения NO (нормально открытых приводов)



Пример 5 (отопление)

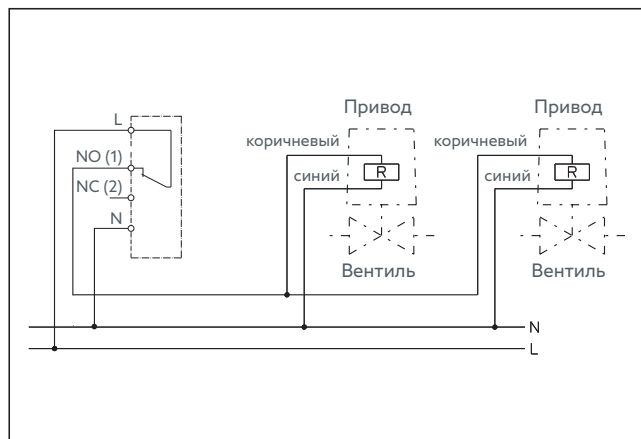
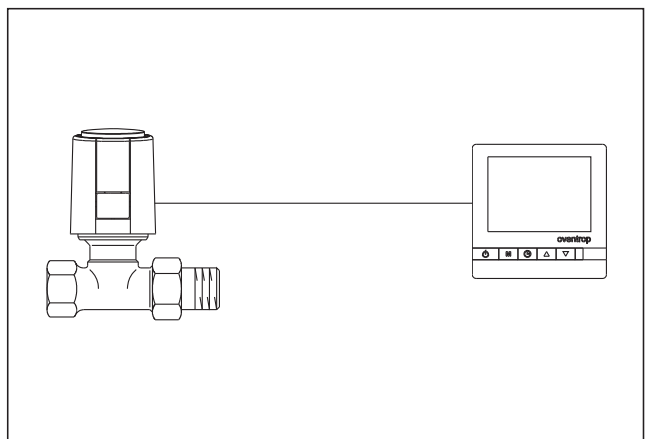

Схема подключения NC (нормально закрытых приводов)

Описание: присоединительные узлы **Multiflex F**, мягкое плоское уплотнение, для отопительных приборов со встроенным вентилем, с **внутренней резьбой G 1/2**, межосевое расстояние 50 мм, из латуни, никелированные.

Область применения: системы отопления с принудительной циркуляцией.

Макс. рабочее давление: 10 бар.

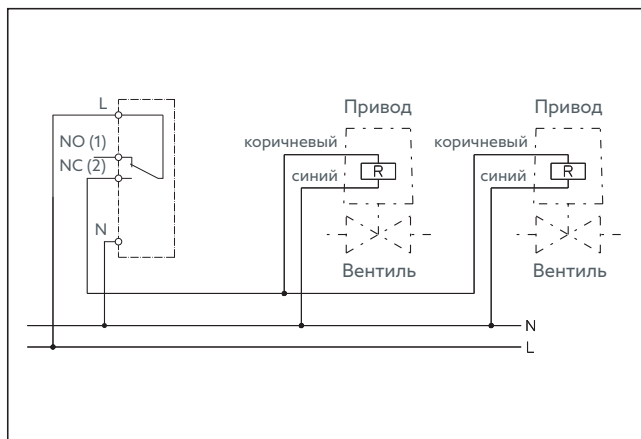
Рабочая температура: от 2 °С до 120 °С (кратковременно до 130 °С).

Запорно-присоединительный (ZB)

Размер	Арт.№	Цена с НДС, руб
G 1/2 HP x G 3/4 HP	1015883	3 486,00

Присоединительные узлы с обозначением ZB применяются в двухтрубных системах отопления.

Запорно-присоединительный, угловой (ZB)

Размер	Арт.№	Цена с НДС, руб
G 1/2 HP x G 3/4 HP	1015884	3 486,00



Исполнение	Арт.№	Цена с НДС, руб
Декоративная крышка белая для проходных и угловых запорно-присоединительных узлов (ZB) арт. № 1015813/14/83/84	1015896	606,00

Запорно-присоединительный (ZBU) для заполнения, слива, с предварительной настройкой

Размер	Арт.№	Цена с НДС, руб
G 1/2 HP x G 3/4 HP	1015993	4 686,00

Присоединительные узлы с обозначением ZBU (перенастраиваемые) могут применяться как в двухтрубных (заводская настройка), так и в однотрубных системах отопления. При установке в однотрубной системе настроить байпасный шпindel согласно инструкции по монтажу.

Запорно-присоединительный, угловой (ZBU) для заполнения, слива, с предварительной настройкой

Размер	Арт.№	Цена с НДС, руб
G 1/2 HP x G 3/4 HP	1015994	4 486,00

Преднастройка присоединительных узлов выполняется шестигранным ключом SW 4.

Для заполнения и слива используйте арт. 1090551.

Присоединительные узлы Multiflex для отопительных приборов со встроенным вентилем с **внутренней резьбой G 1/2**.



Подходят для отопительных приборов след. производителей:

Agis, Alarko, Arbonia, Baykan, Bemm, Biasi, Borer, Bremo, Caradon-Stelrad, Celikpan, Concept, Cöskünöz, DEF, Delta, Demrad, DiaNorm, Dia-therm, Dunaferr, DURA, Ferrol, HM-Galant, Henrad, Hoval, Hudevad, IMAS, Itemar, Korado, Manaut, Quinn, Purmo, Radson, Runtal, Schäfer, Starpan, Stelrad, Superia, TermoTeknik, Thor, US-Steel, Vasco, VEHA, Zehnder, Zenith (возможны изменения).

Описание: присоединительные узлы **Multiflex F**, мягкое плоское уплотнение, для отопительных приборов со встроенным вентилем, **с наружной резьбой G ¾** по DIN EN 16313 (евроконус), межосевое расстояние 50 мм, из латуни, никелированные.

Область применения: системы отопления с принудительной циркуляцией.

Макс. рабочее давление: 10 бар.

Рабочая температура от 2 °C до 120 °C (кратковременно до 130 °C).

Запорно-присоединительный (ZB)

Размер	Арт.№	Цена с НДС, руб
G ¾ НГ x G ¾ НР	1015813	3 288,00

Запорно-присоединительный, угловой (ZB)

Размер	Арт.№	Цена с НДС, руб
G ¾ НГ x G ¾ НР	1015814	3 288,00



Размер	Арт.№	Цена с НДС, руб
Декоративная крышка белая для проходных и угловых запорно-присоединительных узлов (ZB) арт. № 1015813/14/83/84	1015896	606,00

**Запорно-присоединительный (ZBU)
для заполнения, слива, с предварительной настройкой**

Размер	Арт.№	Цена с НДС, руб
G ¾ НГ x G ¾ НР	1015943	4 530,00

**запорно-присоединительный, угловой (ZBU)
для заполнения, слива, с предварительной настройкой**

Размер	Арт.№	Цена с НДС, руб
G ¾ НГ x G ¾ НР	1015944	4 530,00

Присоединительные узлы с обозначением ZB применяются в двухтрубных системах отопления.

Присоединительные узлы с обозначением ZBU (перенастраиваемые) могут применяться как в двухтрубных (заводская настройка), так и в однотрубных системах отопления. При установке в однотрубной системе настроить байпасный шпindel согласно инструкции по монтажу.

Преднастройка присоединительных узлов выполняется шестигранным ключом SW 4.

Для заполнения и слива используйте арт. 1090551.

Присоединительные узлы Multiflex для отопительных приборов со встроенным вентилем **с наружной резьбой G ¾ (евроконус)**.

Присоединительные наборы Multiflex F с термостатом vindo TH

состоит из: запорно-присоединительного Multiflex F (ZB), термостата vindo TH



проходной		
Размер	Арт.№	Цена с НДС, руб
для G ¾ НР	1715813	5 022,00



угловой		
Размер	Арт.№	Цена с НДС, руб
для G ¾ НР	1715814	5 028,00



Подходят для отопительных приборов след.производителей:

Baufa, Brötje, Brugman, Buderus, De'Longhi, Kermi, Radel, Ribe, Vogel + Noot (возможны изменения).

Описание: перепускные узлы **для взаимного переключения подающей и обратной подводок** в двухтрубных системах, если они перепутаны, из латуни, никелированные. Для отопительных приборов со встроенным вентилем.

Область применения: двухтрубные системы отопления с принудительной циркуляцией.

Макс. рабочее давление: 10 бар.

Рабочая температура: от 2 °С до 120 °С (кратковременно до 130 °С)

**С функцией отключения
межтрубное расстояние 50 мм**

Размер	Арт.№	Цена с НДС, руб
G 1/2 HP x G 3/4 HP	1016363	10 734,00

**Угловой, с функцией отключения
межтрубное расстояние 50 мм**

Размер	Арт.№	Цена с НДС, руб
G 1/2 HP x G 3/4 HP	1016463	11 358,00

**С функцией отключения
межтрубное расстояние 50 мм**

Размер	Арт.№	Цена с НДС, руб
G 3/4 HP x G 3/4 HP	1016362	10 602,00

**Угловой, с функцией отключения
межтрубное расстояние 50 мм**



Размер	Арт.№	Цена с НДС, руб
G 3/4 HP x G 3/4 HP	1016462	11 184,00

**Замыкающий элемент
межтрубное расстояние 50 мм**

Размер	Арт.№	Цена с НДС, руб
G 3/4 HP	1016452	3 366,00

Набор Multimodul

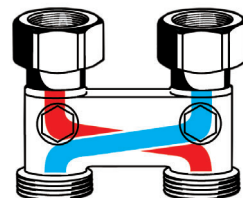
Арт.№	Цена с НДС, руб
1015651	18 996,00



Перепускной узел, проходной

Для замыкания подводок к отопительному прибору при более позднем монтаже последнего.

Набор для подключения отопительного прибора Multimodul делает возможным монтаж и ввод системы отопления в эксплуатацию, без подключения отопительных приборов, на стадии строительства.

Применяется как в однотрубных, так и в двухтрубных системах отопления.

Функции отключения, слива, заполнения и преднастройки.

Переход, без покрытия

латунный, с одной стороны с самоуплотнением, набор = 10 шт.



Размер	Арт.№	Цена с НДС, руб
G 1/2 HP x G 3/4 HP	1028252	3 858,00

Для Multiflex F, Multiblock T, TF и T-RTL со стороны G 3/4 плоское уплотнение.

Набор вставок

набор = 2 шт.



Размер	Арт.№	Цена с НДС, руб
с конусом DIN EN 16313 (евроконус)	1661100	294,00

Для Multiflex F, Multiblock T, TF и T-RTL.

Присоединительные наборы со стяжным кольцом Ofix CEP
 латунные, (2 набора в комплекте)

Размер	Арт.№	Цена с НДС, руб
15 мм	1016843	1 092,00

Для наружной резьбы G 3/4 по DIN EN 16313 (евроконус), накидная гайка никелированная.

Для медной по DIN EN 1057, прецизионной по DIN EN 10305-1/2 и трубы из нержавеющей стали, двойная функция стяжного кольца, в сборе, мягкое уплотнение (упорные гильзы не требуются).

Переход

никелированный



Размер	Арт.№	Цена с НДС, руб
G 1/2 HP x G 3/4 HP	1028161	294,00

Со стороны G 3/4 коническое уплотнение по DIN EN 16313 (евроконус).

Со стороны G 1/2 с самоуплотнением.

Соединительный ниппель, из латуни

никелированный



Размер	Арт.№	Цена с НДС, руб
G 3/4 HP x G 3/4 HP	1028263	966,00

Со стороны G 3/4 коническое уплотнение по DIN EN 16313 (евроконус).

Декоративная пластиковая крышка, белая

плоская, межосевое расстояние 50 мм



Диаметр отверстия	Арт.№	Цена с НДС, руб
15 мм	1016673	234,00
16 мм	1016674	234,00

Для насадок Bypass-Combi, вентиляй Рапира, соединительных узлов Multiblock T/TF и Multiflex.

Описание: присоединительная арматура **Multiblock T/TU** с преднастройкой, никелированная. Межтрубное расстояние 50 мм.
Область применения: однотрубные и двухтрубные системы отопления с принудительной циркуляцией.

Макс. рабочее давление: 10 бар.

Рабочая температура: от 2 °С до 120 °С (кратковременно до 130 °С).

Multiblock T для двухтрубных систем

Вид	Размер	Арт.№	Цена с НДС, руб
проходной	G ¾ НР	1184013	8 940,00



Вид	Размер	Арт.№	Цена с НДС, руб
угловой	G ¾ НР	1184014	8 940,00



Вид	Размер	Арт.№	Цена с НДС, руб
проходной	Rp ½ ВР	1184083	9 150,00



Вид	Размер	Арт.№	Цена с НДС, руб
угловой	Rp ½ ВР	1184084	9 150,00

Multiblock TU для однотрубных и двухтрубных систем, перенастраиваемый

Вид	Размер	Арт.№	Цена с НДС, руб
проходной	G ¾ НР	1184023	11 682,00



Вид	Размер	Арт.№	Цена с НДС, руб
угловой	G ¾ НР	1184024	11 682,00



Вид	Размер	Арт.№	Цена с НДС, руб
проходной	Rp ½ ВР	1184033	11 682,00



Вид	Размер	Арт.№	Цена с НДС, руб
угловой	Rp ½ ВР	1184034	11 682,00

Декоративные крышки для Multiblock T/TU

Цвет	Арт.№	Цена с НДС, руб
антрацит	1184088	2 334,00
матовая сталь	1184090	2 928,00
белый	1184095	1 686,00
хромированный	1184097	2 334,00

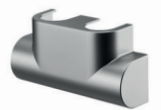

Цвет	Арт.№	Цена с НДС, руб
антрацит	1184089	2 334,00
матовая сталь	1184091	2 928,00
белый	1184096	1 686,00
хромированный	1184098	2 334,00

Вентильная вставка аналогична AV 9.

Применяется:

- в двухтрубной системе отопления
- как термостатический вентиль
- как запорное соединение
- для слива/заполнения
- монтируется независимо от положения подающей и обратной линии

Обозначение на корпусе OV 2.

Заводская настройка: для двухтрубной системы. Перенастройка для однотрубных систем см. инструкцию по монтажу.

Применяется:

- в однотрубных и двухтрубных системах
- как термостатический вентиль
- как запорное устройство
- монтируется независимо от положения подающей и обратной линии

Обозначение на корпусе OV 1+2.

Проходная крышка.

Угловая крышка.

Описание: присоединительная арматура **Multiblock T-RTL** для комбинации отопительного прибора и панельного отопления, с функциями преднастройки, отключения и встроенным ограничителем обратного потока, с мягким уплотнением, угловой, из латуни, никелированный. Межтрубное расстояние 50 мм. Вентильная вставка аналогична AV 9".
Область применения: двухтрубные системы отопления с принудительной циркуляцией.

Макс. рабочее давление: 10 бар.
Рабочая температура: от 2 °С до 70 °С.



Multiblock T-RTL

для подключения к отопительному прибору с G 3/4 HP по DIN EN 16313 (евроконус)

Размер	Арт.№	Цена с НДС, руб
G 3/4 HP	1184016	29 964,00

Применяются:

- как термостатический вентиль на отопительном приборе
- как запорный вентиль на отопительном приборе
- для ограничения температуры обратного потока в контуре панельного отопления

Соблюдайте правильность подключения прямой и обратной линии.



для подключения к отопительному прибору с Rp 1/2 BP

Размер	Арт.№	Цена с НДС, руб
Rp 1/2 BP	1184086	29 964,00

Декоративная пластиковая крышка для Multiblock T-RTL



Размер	Арт.№	Цена с НДС, руб
хромированный	1184077	4 590,00
белый	1184087	3 282,00

Принадлежности для монтажа для Multiblock T-RTL



Арт.№	Цена с НДС, руб
1189094	2 652,00

Применяется для предварительного монтажа и фиксации трубопроводов отопительного контура и контура панельного отопления.

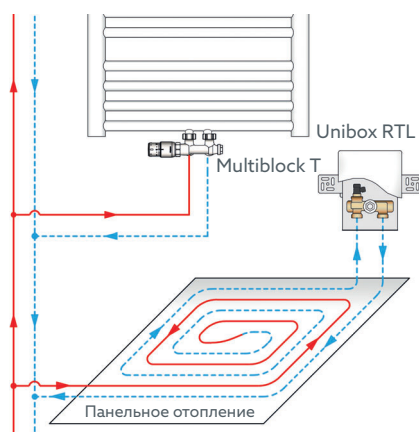

Пример системы с Multiblock T и Unibox RTL

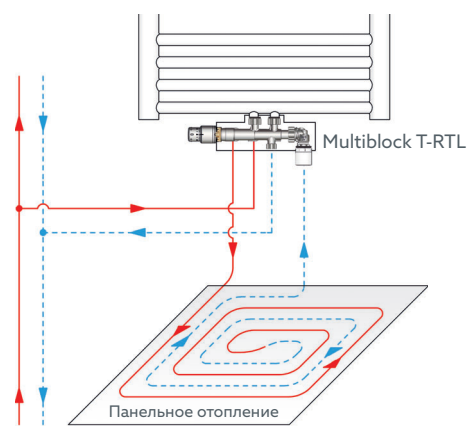

Пример системы Multiblock T – RTL с регулируемым контуром панельного отопления

Описание: гарнитура **Bypass-Combi Uno** для однотрубных систем отопления с **плавной настройкой байпаса и функцией отключения**, резьбовое соединение М 30 x 1,5 латунная, никелированная.

Область применения: однотрубные системы отопления с принудительной циркуляцией.

Макс. рабочее давление: 10 бар.

Рабочая температура: от 2 °С до 120 °С (кратковременно до 130 °С).

Нагрузка на циркуляционное кольцо до 8.000 Вт.

Bypass-Combi Uno

состоит из следующих элементов:

Вентили А (варианты)

Вид	Размер	Арт.№	Цена с НДС, руб
осевой	Ду 15	1181404	3 060,00

правое подключение

Вид	Размер	Арт.№	Цена с НДС, руб
угловой трехосевой	Ду 15	1181393	3 636,00

левое подключение

Вид	Размер	Арт.№	Цена с НДС, руб
угловой трехосевой	Ду 15	1181392	3 636,00

Вид	Размер	Арт.№	Цена с НДС, руб
проходной с отводом	Ду 15	1181304	4 842,00

Труба для обходного участка

стальная, хромированная

Размер	Арт.№	Цена с НДС, руб
15 x 560 мм	1016951	1 278,00
15 x 1120 мм	1016953	1 896,00

Присоединительный набор Ofix CEP

2 шт., для обходного участка, металлическое уплотнение

Размер	Арт.№	Цена с НДС, руб
G 1/2 HP x 15 мм	1016853	888,00

Присоединительная насадка Uno для однотрубных систем

с плавной настройкой байпаса и функцией отключения

с изолирующим ниппелем к отопительному прибору

Размер	Арт.№	Цена с НДС, руб
Ду 15	1013161	7 098,00

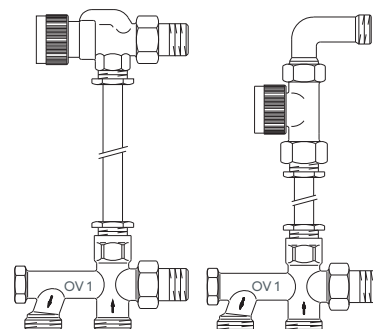

Специальная конструкция изолирующего ниппеля к радиатору, № арт. 1013161, предотвращает самопроизвольный разогрев отопительного прибора.

Процент затекания в отопительный прибор: 35 % (заводская настройка), настраивается в диапазоне 20–50%.

Межтрубное расстояние 50 мм.

Обозначение на корпусе OV 1.



Описание: гарнитура **Bypass-Combi Duo** для двухтрубных систем отопления с функцией отключения, резьбовое соединение М 30 x 1,5 латунная, никелированная.

Область применения: двухтрубные системы отопления с принудительной циркуляцией.

Макс. рабочее давление: 10 бар.
Рабочая температура: от 2 °С до 120 °С (кратковременно до 130 °С).
Нагрузка на циркуляционное кольцо до 8.000 Вт.

Bypass-Combi Duo для двухтрубных систем с функцией отключения состоит из следующих элементов:

Вентили А (варианты)



Вид	Размер	Арт.№	Цена с НДС, руб
осевой	Ду 15	1181404	3 060,00

правое подключение



Вид	Размер	Арт.№	Цена с НДС, руб
угловой трехосевой	Ду 15	1181393	3 636,00

левое подключение



Вид	Размер	Арт.№	Цена с НДС, руб
угловой трехосевой	Ду 15	1181392	3 636,00



Вид	Размер	Арт.№	Цена с НДС, руб
проходной с отводом А	Ду 15	1181304	4 842,00

проходной с отводом AV9	Ду 15	1184005	5 316,00
----------------------------	-------	---------	----------

Труба для обходного участка
стальная, хромированная



Размер	Арт.№	Цена с НДС, руб
15 x 560 мм	1016951	1 278,00
15 x 1120 мм	1016953	1 896,00

Присоединительный набор Ofix CEP

2 шт., для обходного участка, металлическое уплотнение



Размер	Арт.№	Цена с НДС, руб
G 1/2 НР x 15 мм	1016853	888,00

Насадка присоединительная Duo для двухтрубных систем с функцией отключения и настройки



Размер	Арт.№	Цена с НДС, руб
Ду 15 G 3/4 НР	1013361	5 112,00

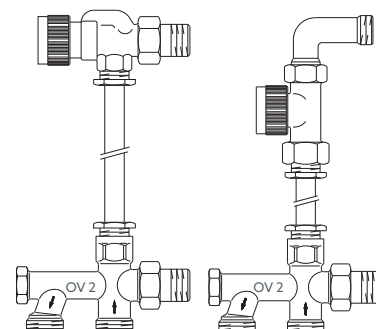

Межтрубное расстояние 50 мм.

Обозначение на корпусе OV 2.

Описание: погружной вентиль **Рапира** для систем отопления с принудительной циркуляцией.

Макс. рабочее давление: 10 бар.

Рабочая температура: от 2 °С до 120 °С (кратковременно до 130 °С).

Вентиль Рапира для однострунных систем с фиксированной настройкой байпаса и функцией отключения

с горизонтальной погружной трубкой



Размер	Арт.№	Цена с НДС, руб
Ду 15 G ¾ HP	1183561	9 696,00

Процент затекания в отопительный прибор при пропорциональном отклонении 2К составляет 35 % (заводская настройка). Длина погружной трубки 150 мм, Ø 11 мм, межтрубное расстояние 50 мм. (Необходимо учитывать технические данные производителей отопительных приборов). Процент затекания в отопительный прибор 50 %.

Однострунные вентили имеют оранжевый защитный колпачок.

Обозначение на корпусе OV.

Вентиль Рапира для двухтрубных систем без преднастройки с функцией отключения

с горизонтальной погружной трубкой



Размер	Арт.№	Цена с НДС, руб
Ду 15 G ¾ HP	1643561	12 288,00

Длина погружной трубки 150 мм, Ø 11 мм, межтрубное расстояние 50 мм.

Двухтрубные вентили имеют черный защитный колпачок.

Обозначение на корпусе OV 2.

Ограничитель температуры обратного потока (набор)

проходной набор состоит из: проходного вентиля на обратную подводку и термостата Uni RTLH



Размер	Арт.№	Цена с НДС, руб
Ду 15	1028464	8 064,00

Комплект состоит из вентиля и регулятора RTLH.

Диапазон настройки: 10 °С – 40 °С (заводская настройка температуры обратного потока), при снятии ограничения (40 °С) увеличивается до 50 °С.

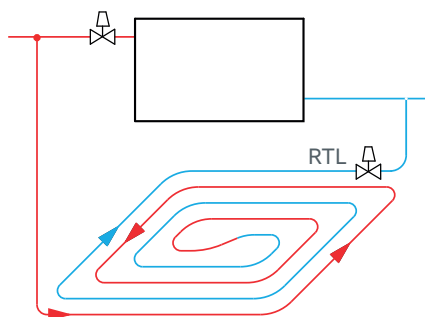

Пример регулирования системы при комбинированном радиаторном и панельном отоплении

**Распределительная гребенка Multidis SH, 1"
из нержавеющей стали (2017)**

Вид	Арт.№	Цена с НДС, руб
для 2 контуров	1407152	8 190,00
для 3 контуров	1407153	10 380,00
для 4 контуров	1407154	12 522,00
для 5 контуров	1407155	14 688,00
для 6 контуров	1407156	16 626,00
для 7 контуров	1407157	19 008,00
для 8 контуров	1407158	21 192,00
для 9 контуров	1407159	23 124,00
для 10 контуров	1407160	25 266,00
для 11 контуров	1407161	27 438,00
для 12 контуров	1407162	29 376,00

Описание: распределительная гребенка для систем отопления с принудительной циркуляцией, для подключения отопительных приборов.

Макс. рабочее давление: 10 бар
Макс. рабочая температура: 100 °С

Гребенка смонтирована. Подающая и обратная балки с воздухопускной и концевой пробками. Подключение НГ 1" (плоское уплотнение).

Отводы с G ¾ HP по DIN EN 16313 (евроконус) для присоединительных наборов со стяжным кольцом Oventrop. Крепежные хомуты с теплоизоляцией по DIN 4109 (поставляются в комплекте).

**Распределительная гребенка Multidis SF, 1"
из нержавеющей стали**

со встроенными регулируемыми вставками на подающей балке

Вид	Арт.№	Цена с НДС, руб
для 2 контуров	1404552	17 400,00
для 3 контуров	1404553	21 402,00
для 4 контуров	1404554	25 434,00
для 5 контуров	1404555	29 460,00
для 6 контуров	1404556	33 498,00
для 7 контуров	1404557	37 776,00
для 8 контуров	1404558	41 814,00
для 9 контуров	1404559	45 828,00
для 10 контуров	1404560	50 106,00
для 11 контуров	1404561	54 120,00
для 12 контуров	1404562	57 912,00

Описание: распределительные гребенки для систем панельного отопления и охлаждения.

Возможно использовать в системе радиаторного отопления при соблюдении рабочих параметров.

Макс. рабочее давление: 6 бар
Макс. рабочая температура: 80 °С

Гребенка смонтирована. Подающая и обратная балки с воздухопускной и концевой пробками. Подключение НГ 1" (плоское уплотнение).

Отводы с G ¾ HP для присоединительных наборов со стяжным кольцом Oventrop.

Обратная балка со встроенными вентильными вставками М 30х1,5. Крепежные хомуты (прилагаются) с шумоизоляцией по DIN 4109.

**Распределительная гребенка Multidis SF, 1"
из нержавеющей стали,**

со встроенными ротаметрами 0-5 л/мин. на подающей балке

Вид	Арт.№	Цена с НДС, руб
для 2 контуров	1404352	20 160,00
для 3 контуров	1404353	26 454,00
для 4 контуров	1404354	32 508,00
для 5 контуров	1404355	38 280,00
для 6 контуров	1404356	44 064,00
для 7 контуров	1404357	50 358,00
для 8 контуров	1404358	56 166,00
для 9 контуров	1404359	62 202,00
для 10 контуров	1404360	68 010,00
для 11 контуров	1404361	74 280,00
для 12 контуров	1404362	80 592,00

Шаровые краны для гребенок Multidis SH и Multidis SF

с плоским уплотнением



Размер	Арт.№	Цена с НДС, руб
G ¾ ВР x G 1 НР	1406383	1 602,00
G 1 ВР x G 1 НР	1406384	2 124,00

 с плоским уплотнением, с термометром (0–80 °С)
с красным маховиком

Размер	Арт.№	Цена с НДС, руб
G ¾ ВР x G 1 НР	1406483	3 678,00
G 1 ВР x G 1 НР	1406484	4 224,00

 с плоским уплотнением, с термометром (0–80 °С)
с синим маховиком

Размер	Арт.№	Цена с НДС, руб
G ¾ ВР x G 1 НР	1406583	3 678,00
G 1 ВР x G 1 НР	1406584	4 224,00

с евроконусом



Размер	Арт.№	Цена с НДС, руб
G ¾ НР x G ¾ НГ	1406504	2 298,00

Угловой присоединительный набор

для гребенки Multidis SF/SFB/ SH



Арт.№	Цена с НДС, руб
1404780	8 982,00

Встраиваемые монтажные шкафы

Вид	Арт.№	Цена с НДС, руб
№1: внутр. ширина: 560 мм	1401151	19 260,00
№2: внутр. ширина: 700 мм	1401152	22 350,00
№3: внутр. ширина: 900 мм	1401153	26 076,00
№4: внутр. ширина: 1200 мм	1401154	33 918,00

Монтажные шкафы для наружной установки

Вид	Арт.№	Цена с НДС, руб
№1: внутр. ширина: 600 мм	1401171	31 272,00
№2: внутр. ширина: 750 мм	1401172	35 160,00
№3: внутр. ширина: 1000 мм	1401173	40 974,00
№4: внутр. ширина: 1250 мм	1401174	53 700,00

Шаровой кран для отключения отопительных контуров на гребенке. Подключение к отопительному контуру - G ¾ наружная резьба по DIN EN 16313 евроконус для присоединительных наборов со стяжным кольцом Oventrop. Подключение к гребенке - накидная гайка G ¾ с уплотнительным кольцом.

Угловой набор для подключения снизу к гребенке при использовании монтажного шкафа для наружной установки.

Из оцинкованной стали, рама и дверца белые, лакированные, выдвигающая фасадная рама и основание (с изменяемыми размерами).

Глубина: 115–180 мм
Высота: 760–885 мм

При использовании теплосчетчиков необходимо принимать во внимание суммарную длину гребенки с дополнительными элементами.

Из оцинкованной стали, рама и дверца белые, лакированные.

Глубина: 160 мм
Высота: 760–870 мм

При использовании теплосчетчиков необходимо принимать во внимание суммарную длину гребенки с дополнительными элементами.

Монтажные шкафы для скрытой установки

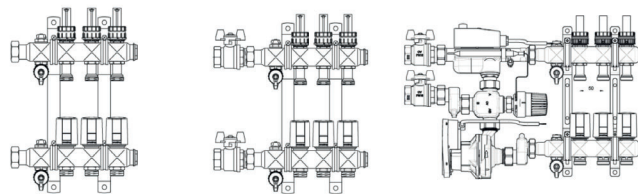

№ шкафа	Арт.№	Гребенка	Гребенка + шаровой кран	Гребенка + шаровой кран + Regufloor HN
№ 1, 560 мм	1401151	2-7	2-6	
№ 2, 700 мм	1401152	8-10	7-9	2
№3, 900 мм	1401153	11-12	10-12	3-5
№ 4, 1200 мм	1401154			6-12

Монтажные шкафы для наружной установки

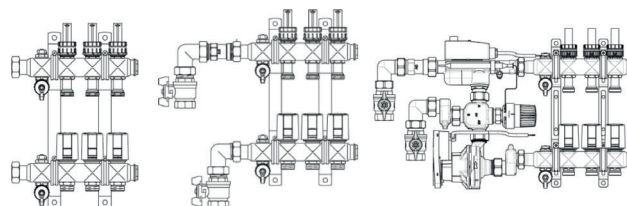

№ шкафа	Арт.№	Гребенка	Гребенка + шаровой кран	Гребенка + шаровой кран + Regufloor HN
№ 1, 600 мм	1401171	2-8	2-6	
№ 2, 750 мм	1401172	9-11	7-9	2
№3, 1000 мм	1401173	12	10-12	3-7
№ 4, 1250 мм	1401174			8-12

Описание:

Гребенка из бронзы **Multidis R**, с самоуплотнением, полностью смонтирована и проверена на герметичность.

Область применения: системы водоснабжения PN 10, температура воды макс. 90 °С.

Подключение: Rp 3/4 ВР, G 3/4 НР (евроконус).

Распределительная гребенка Multidis R, 3/4"

Размер	Арт.№	Цена с НДС, руб
2 отвода	4200453	4 764,00

Крепление с хомутами
сталь, оцинкованная

Арт.№	Цена с НДС, руб
4201071	2 082,00

Применяется в комбинации с присоединительными наборами Cofit S и Ofix , а также с прессовыми соединениями Cofit P с накидной гайкой и сферической уплотнительной поверхностью.

Крепление с хомутами для гребенки арт.4200453.
Для монтажа гребенки водоснабжения в монтажном шкафу или на стену.
Шумоизоляция по DIN 4109.

Распределительная гребенка Multidis R, 3/4"
с функцией отключения

Вид	Арт.№	Цена с НДС, руб
2 отвода	4200552	6 588,00
3 отвода	4200553	9 216,00
4 отвода	4200554	11 670,00



См. видео: Гребенка Multidis R для водоснабжения. Тест.



См. вебинар: Оборудование Oventrop для водоснабжения часть 1

Верхняя часть для замены

Арт.№	Цена с НДС, руб
4200590	3 732,00

Крепеж для гребенки
сталь, оцинкованный

Арт.№	Цена с НДС, руб
4200571	2 178,00

Крепеж с хомутом для гребенки арт.42005xx.
Для монтажа гребенки водоснабжения в монтажном шкафу или на стене.

Комплектующие для гребенок Multidis R
Глухая пробка, 3/4" ВР

Арт.№	Цена с НДС, руб
1400692	318,00

Для незадействованных отводов.

Aquastrom T plus

термостатический вентиль для циркуляционных трубопроводов, бронзовый



Размер	Арт.№	Цена с НДС, руб
Ду 15 Rp 1/2 x Rp 1/2	4205604	16 818,00
Ду 20 Rp 3/4 x Rp 3/4	4205606	17 460,00
Ду 25 Rp 1 x Rp 1	4205608	22 632,00

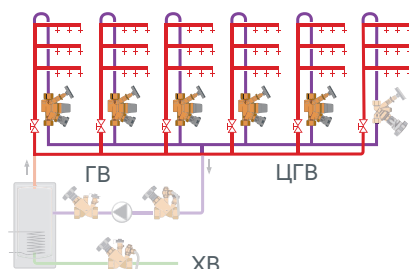

Применяется для стабилизации температурного режима в стояке горячего водоснабжения и сокращения циркуляционного расхода при достижении заданного значения температуры.

Температура воды макс. 90 °С.

Заводская настройка 57 °С.

(макс. диапазон настройки 40 °С – 65 °С).

Дополнительный аксессуар - **кран для спуска воды, арт.1102002**, см.стр.52.



См. вебинар: Оборудование Oventrop для водоснабжения **часть 2**

Пример системы гвс с термостатическими вентилями Aquastrom T plus и регулирующим вентилем Aquastrom C для обеспечения необходимого расхода в последнем стояке.

Brawa-Mix

Термостатический смесительный вентиль с защитой от ожогов, бронзовый, с наружной резьбой



Размер	Арт.№	Цена с НДС, руб
Ду 20 G 1 x G 1 x G 1	1300306	18 546,00

Область применения:

Макс. рабочее давление: 10 бар

Макс. рабочая температура: 90 °С

Диапазон настройки 35–65 °С

Монтажное шасси с термометром

бронза



Размер	Арт.№	Цена с НДС, руб
Ду 20 G 1 НГ x G 1 НР	1300952	8 814,00

Для подключения к термостатическому смесительному вентилю Brawa-Mix.

Строительная длина 74 мм.

Шаровые краны для систем водоснабжения Optibal TW

полнопроходные, бронзовые



Размер	Арт.№	Цена с НДС, руб
Ду 15 Rp 1/2 x Rp 1/2	4208804	4 368,00
Ду 20 Rp 3/4 x Rp 3/4	4208806	5 214,00
Ду 25 Rp 1 x Rp 1	4208808	6 786,00
Ду 32 Rp 1 1/4 x Rp 1 1/4	4208810	9 132,00

Область применения:

Макс. рабочее давление: 10 бар

Макс. рабочая температура: 90 °С

С двух сторон дренажные отводы G 1/4, закрыты заглушками.

Сертификат DVGW.

Обратные клапаны Aquastrom R

проходные, бронзовые, с наружной резьбой



Размер	Арт.№	Цена с НДС, руб
Ду 15 G 3/4 x G 3/4	4208704	7 092,00
Ду 20 G 1 x G 1	4208706	8 070,00
Ду 25 G 1 1/4 x G 1 1/4	4208708	9 906,00
Ду 32 G 1 1/2 x G 1 1/2	4208710	14 928,00

Область применения:

Макс. рабочее давление: 16 бар

Макс. рабочая температура: 95 °С

Испытательные отверстия G 1/4.

Сертификат DVGW.

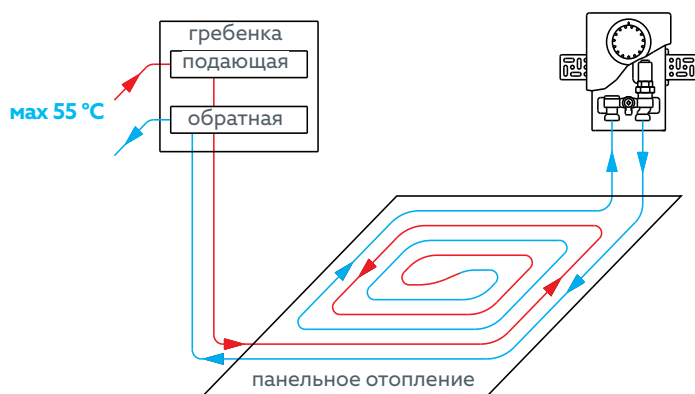

Регулирование температуры помещения

Unibox T



Исполнение	Арт.№	Цена с НДС, руб
белый	1022722	16 458,00

Unibox T vario



Исполнение	Арт.№	Цена с НДС, руб
без крышки	1022723	6 330,00

Декоративная крышка



Исполнение	Арт.№	Цена с НДС, руб
глухая, белый пластик	1022776	7 014,00
глухая, белое стекло	1022774	20 646,00
глухая, черное стекло	1022775	20 646,00

Комнатный термостат для наружного монтажа



Исполнение	Арт.№	Цена с НДС, руб
230 В	1152051	5 874,00

Актор Т 2Р термоэлектрические приводы (2-позиционные) резьбовое соединение М 30 x 1,5



Исполнение	Арт.№	Цена с НДС, руб
нормально закрытый, 230 В	1012415	4 728,00

Термостаты с дистанционной настройкой Uni FHU (М 30 x 1,5) чувствительный элемент и настройка на термостате



Исполнение	Арт.№	Цена с НДС, руб
белый, капиллярная трубка 2 м	1012595	7 740,00
белый, капиллярная трубка 5 м	1012596	10 050,00
белый, капиллярная трубка 10 м	1012597	13 068,00

Unibox T / Unibox T vario

Монтажные наборы для регулирования панельного отопления по температуре помещения с помощью термостатического вентиля.

Применяются в системах низкотемпературного отопления с максимальной температурой подачи 55 °С.

Макс. рабочее давление: 10 бар
Макс. температура: 100 °С

Диапазон настройки: 7-28 °С (температура помещения).

Резьба вентиля G 3/4 для соединительных наборов Oventrop со стяжным кольцом.

Монтажный набор состоит из: монтажной коробки, преднастраиваемого термостатического вентиля, встроенного воздухоотводчика с возможностью промывки, крышки со встроенным термостатом Uni FHU

Монтажный набор состоит из: монтажной коробки, преднастраиваемого термостатического вентиля, воздухоотводчика с возможностью промывки.

Дооборудуется:

1. Декоративной глухой крышкой по выбору.

2. Внешним устройством регулирования температуры воздуха на выбор:

- электрический комнатный термостат + термоэлектрический привод и глухой крышкой одного из трех цветов.

или
- термостат с дистанционной настройкой Uni FHU.

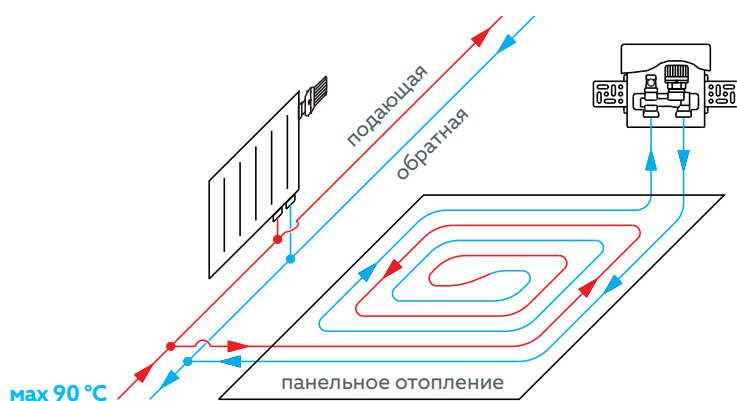

Ограничение температуры обратного потока

Unibox RTL / Unibox E RTL

Монтажные наборы для регулирования панельного отопления с помощью ограничения температуры обратного потока.

Применяется в комбинации с радиаторным отоплением с максимальной температурой подачи **90 °C**.

Устанавливается в обратную линию панельного отопления.

Макс. рабочее давление: 10 бар
Макс. температура: 100 °C

Диапазон настройки (тем. обратного потока):

Unibox RTL 10-50 °C

Unibox E RTL 10-40 °C

Резьба вентиля G 3/4 для присоединительных наборов Oventrop со стяжным кольцом.

Unibox RTL



Исполнение	Арт.№	Цена с НДС, руб
белый пластик	1022735	13 620,00



Исполнение	Арт.№	Цена с НДС, руб
белое стекло	1022750	26 826,00



Исполнение	Арт.№	Цена с НДС, руб
черное стекло	1022751	26 826,00

Со встроенным маховиком

Монтажный набор состоит из: монтажной коробки, вентиля RTL, встроенного воздухоотводчика с возможностью промывки, крышки со встроенным маховиком.

Unibox E RTL



Исполнение	Арт.№	Цена с НДС, руб
крышка глухая, белый пластик	1022731	13 104,00



Исполнение	Арт.№	Цена с НДС, руб
крышка глухая, белое стекло	1022760	25 800,00



Исполнение	Арт.№	Цена с НДС, руб
крышка глухая, черное стекло	1022761	25 800,00

Закрывает глухой крышкой

Монтажный набор состоит из: монтажной коробки, встроенного ограничителя температуры обратного потока, воздухоотводчика с возможностью промывки, глухой крышки.

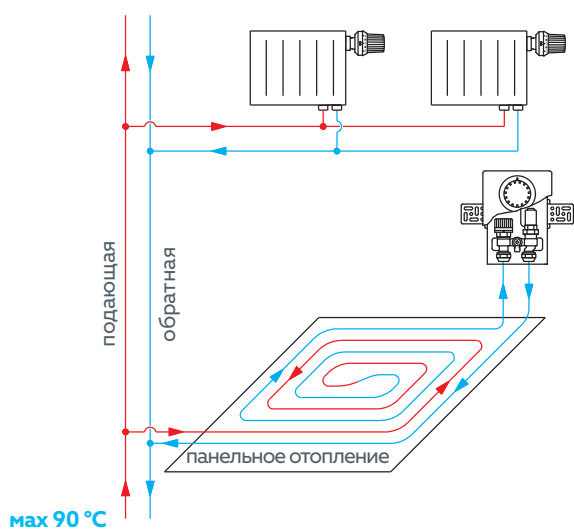

Регулирование температуры помещения и ограничение температуры обратного потока

Unibox T-RTL

Монтажные наборы для регулирования панельного отопления по температуре помещения и ограничения температуры обратного потока.

Применяется, в системе отопления с максимальной температурой подачи до **90 °C**.

Устанавливается в обратную линию панельного отопления.

Макс. рабочее давление: 10 бар
Макс. температура: 100 °C

Диапазон настройки:
7-28 °C (температура помещения),
10-40 °C (температура обратного потока).

Резьба вентиля G 3/4 для соединительных наборов Oventrop со стяжными кольцами.



Unibox T-RTL

Исполнение	Арт.№	Цена с НДС, руб
белый пластик	1022733	27 102,00

Монтажный набор состоит из: монтажной коробки, преднастраиваемого термостатического вентиля, встроенного ограничителя обратного потока, воздухоотводчика с возможностью промывки, крышки со встроенным термостатом Uni FHU.



Исполнение	Арт.№	Цена с НДС, руб
белое стекло	1022770	46 632,00



Исполнение	Арт.№	Цена с НДС, руб
черное стекло	1022771	46 632,00

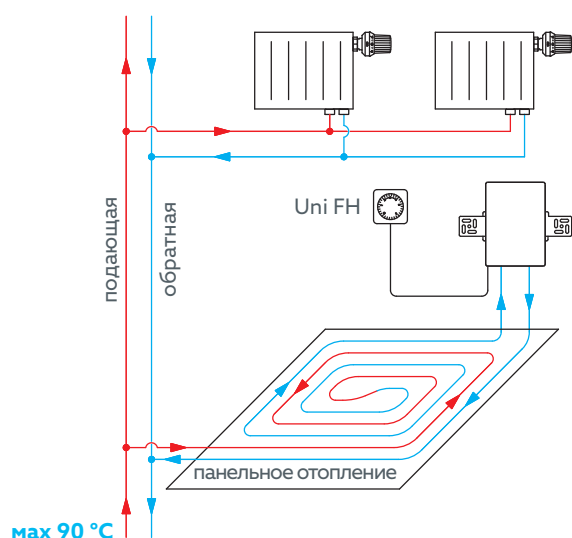

Регулирование температуры помещения и ограничение температуры обратного потока (с термостатом с дистанционной настройкой Uni FHU)

Unibox T-RTL vario

Монтажные наборы для регулирования панельного отопления по температуре помещения и ограничения температуры обратного потока.

Применяется в системах отопления с максимальной температурой подачи до **90 °C**.

Устанавливается в обратную линию панельного отопления.

Макс. рабочее давление: 10 бар
Макс. температура: 100 °C

Диапазон настройки:
7-28 °C (температура помещения),
10-50 °C (температура обратного потока).

Резьба вентиля G 3/4 для присоединительных наборов Oventrop со стяжными кольцами.



Unibox T-RTL vario

Исполнение	Арт.№	Цена с НДС, руб
	1022734	17 064,00



Декоративная крышка

Исполнение	Арт.№	Цена с НДС, руб
глухая, белый пластик	1022776	7 014,00
глухая, белое стекло	1022774	20 646,00
глухая, черное стекло	1022775	20 646,00



Комнатный термостат для наружного монтажа

Исполнение	Арт.№	Цена с НДС, руб
230 В	1152051	5 874,00



Актор Т 2Р термоэлектрические приводы (2-позиционные) резьбовое соединение М 30 x 1,5

Исполнение	Арт.№	Цена с НДС, руб
нормально закрытый, 230 В	1012415	4 728,00



Термостаты с дистанционной настройкой Uni FHU (М 30 x 1,5) чувствительный элемент и настройка на термостате

Исполнение	Арт.№	Цена с НДС, руб
белый, капиллярная трубка 2 м	1012595	7 740,00
белый, капиллярная трубка 5 м	1012596	10 050,00
белый, капиллярная трубка 10 м	1012597	13 068,00

Закрывает глухой крышкой

Монтажный набор состоит из: монтажной коробки, преднастраиваемого термостатического вентиля, встроенного ограничителя обратного потока, воздухоотводчика с возможностью промывки, глухой крышкой.

Дооборудуется:

1. Декоративной глухой крышкой по выбору.

2. Внешним устройством регулирования температуры воздуха на выбор:

- электрический комнатный термостат + термоэлектрический привод и глухой крышкой одного из трех цветов.

или
- термостат с дистанционной настройкой Uni FHU.

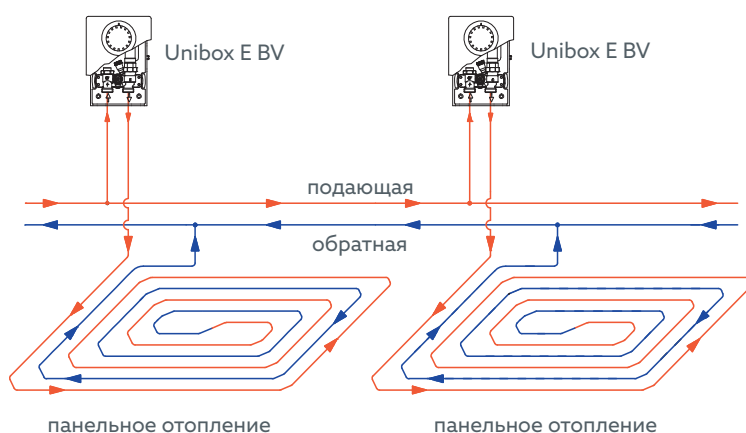

Unibox E BV / Unibox E BV vario

Монтажные наборы для регулирования панельного отопления по температуре помещения с помощью термостатического вентиля с байпасом. За счет преднастраиваемого байпаса снижается тепловая инерция и поддерживается постоянная комфортная температура поверхности пола. Применяется в системах низкотемпературного отопления с максимальной температурой подачи 55°C.

Макс. рабочее давление: 10 бар
Макс. температура: 100 °C

Диапазон настройки:
7-28 °C (температура помещения)

Резьба вентиля G 3/4 для присоединительных наборов Oventrop со стяжными кольцами.

Монтажный набор состоит из: монтажной коробки, термостатического вентиля с регулируемой байпасной перемычкой, воздухоотводчика с возможностью промывки, изоляции вентиля, крышки со встроенным термостатом Uni FHU.

Монтажный набор состоит из: монтажной коробки, термостатического вентиля с регулируемой байпасной перемычкой, воздухоотводчика с возможностью промывки, изоляции вентиля, крышки со встроенным термостата Uni FHU.

Дооборудуется:

1. Декоративной глухой крышкой по выбору.
2. Внешним устройством регулирования температуры воздуха на выбор:

- электрический комнатный термостат + термоэлектрический привод и глухой крышкой одного из трех цветов.

Unibox E BV



Исполнение	Арт.№	Цена с НДС, руб
белый пластик	1022724	18 474,00

Unibox E BV vario



Исполнение	Арт.№	Цена с НДС, руб
без крышки	1022725	8 106,00

Декоративная крышка



Исполнение	Арт.№	Цена с НДС, руб
глухая, белый пластик	1022776	7 014,00
глухая, белое стекло	1022774	20 646,00
глухая, черное стекло	1022775	20 646,00

Комнатный термостат для наружного монтажа



Исполнение	Арт.№	Цена с НДС, руб
230 В	1152051	5 874,00

Актор Т 2Р термоэлектрические приводы (2-позиционные)
резьбовое соединение М 30 x 1,5



Исполнение	Арт.№	Цена с НДС, руб
нормально закрытый, 230 В	1012415	4 728,00

Термостаты с дистанционной настройкой Uni FHU (М 30 x 1,5) чувствительный элемент и настройка на термостате



Исполнение	Арт.№	Цена с НДС, руб
белый, капиллярная трубка 2 м	1012595	7 740,00
белый, капиллярная трубка 5 м	1012596	10 050,00
белый, капиллярная трубка 10 м	1012597	13 068,00

или
- термостат с дистанционной настройкой Uni FHU.



Unibox RLA vario

Исполнение	Арт.№	Цена с НДС, руб
без крышки	1022726	6 144,00



Декоративная крышка

Исполнение	Арт.№	Цена с НДС, руб
глухая, белый пластик	1022766	5 364,00
глухая, белое стекло	1022764	10 578,00
глухая, черное стекло	1022765	10 578,00

Unibox RLA vario

Предназначен для отключения и регулирования отдельного отопительного контура, в дополнение к различным моделям Unibox. Возможно использовать как скрытый воздухоотводчик.

Макс. рабочее давление: 10 бар
Макс. температура: 100 °С

Монтажный набор состоит из: монтажной коробки, запорно-регулирующего вентиля, воздухоотводчика возможностью промывки, глухой крышки на выбор.

Резьба вентиля G 3/4 для присоединительных наборов Oventrop со стяжным кольцом.

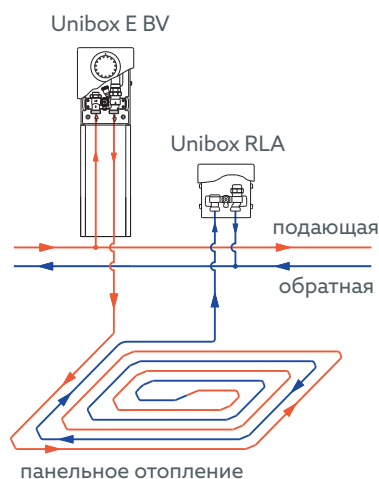
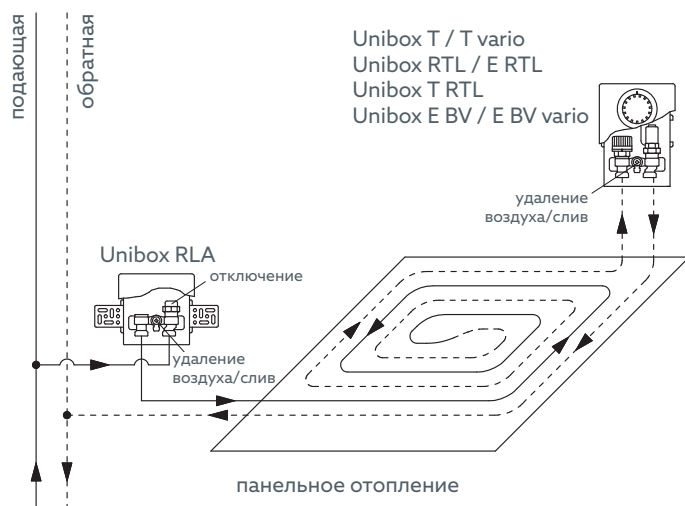

Разделительный узел



Исполнение	Арт.№	Цена с НДС, руб
1 x G 3/4 НГ 2 x G 3/4 НР	1022655	4 152,00

Для подключения двух отопительных контуров с одним Unibox.

Возможно увеличение площади теплого пола, обслуживаемого одним Unibox до 40 м² (при шаге укладки ≥ 250 мм).

Примечание:



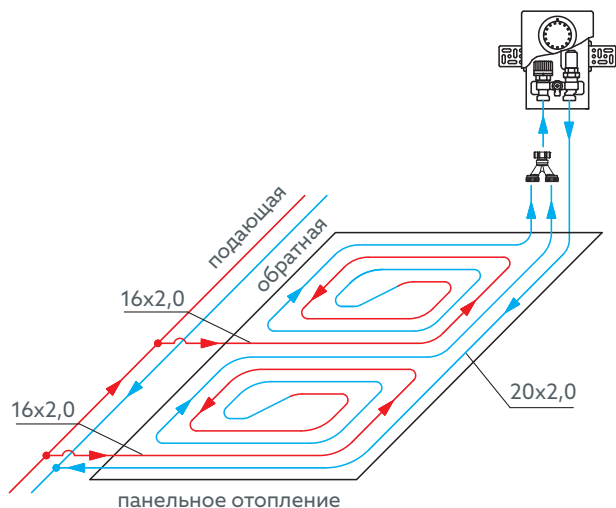





2 контура L_{max} = 80 + 80 мм из трубы 16x2,0 мм и одна общая обратная линия из трубы 20x2,5 мм.



Пример установки Unibox с двумя равными отопительными контурами



См. вебинар: Узлы Unibox для подключения отдельных контуров теплого пола

Старые модели (до 2020 г)			Новая крышка для замены (цвет, тип, артикул)					
Наименование	Артикул	Изображение	белый пластик, с термостатом	белое стекло, с термостатом	черное стекло, с термостатом	белый пластик, глухая	белое стекло, глухая	черное стекло, глухая
Unibox RTL	1022635		-	-	-	-	-	-
Unibox E RTL	1022631		-	-	-	1022766	1022764	1022765
Unibox T	1022636		-	-	-	-	-	-
Unibox E T	1022632		1022779	1022777	1022778	*	*	*
Unibox plus	1022637		-	-	-	-	-	-
Unibox E plus	1022633		102779	1022777	1022778	*	*	*
Unibox E vario	1022634		-	-	-	1022776	1022774	1022775
Unibox E BV	1022662		1022779	1022777	1022778	*	*	*
Unibox RLA	1022663		-	-	-	1022766	1022764	1022765

* - возможна замена на глухую крышку с дополнительным оборудованием (например Uni FHU) до модели "vario"

Описание: насосно-смесительные блоки **Regufloor** для поддержания постоянной температуры в системах панельного отопления в комбинации с гребенкой из нержавеющей стали. Возможно подключение от 2 до 12 отопительных контуров. Монтаж с левой стороны к гребенке.

Максимальное рабочее давление: 6 бар.

Максимальный перепад давления: 0,75 бар.

Температура подачи: в первичном контуре макс. 90 °С, во вторичном контуре макс. 50 °С.

Диапазон настройки терморегулятора: 20 – 50 °С.

Диапазон настройки электрического накладного регулятора: 20 – 90 °С.



Regufloor H
насосно-смесительный блок Ду 25

Исполнение	Арт.№	Цена с НДС, руб
без насоса, без электронного накладного регулятора	1651001	35 898,00

Подходит для следующих насосов:

- Wilo Stratos Pico 15/1-6 (арт.4216611)
- Wilo Yonos Pico 15/1-6 (арт.4215512)
- Wilo Star-RS 15/4 (арт.4063802)
- Biral MX 13-4
- Grundfos UPS 15-60 130 (арт.96281471)



Regufloor HN
насосно-смесительный блок Ду 25

Исполнение	Арт.№	Цена с НДС, руб
С энергоэффективным насосом Wilo Yonos PARA аксиальный	1151600	85 236,00

Габариты:
длина - 195 мм
глубина - 100 мм

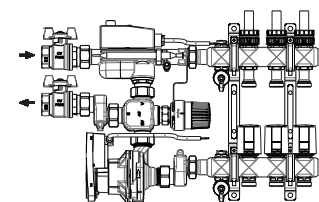

Regufloor HX
насосно-смесительный блок Ду 25

Исполнение	Арт.№	Цена с НДС, руб
С энергоэффективным насосом Wilo Yonos PARA	1151065	201 798,00

Насосно-смесительный блок для регулирования температуры подачи и отделения контуров панельного отопления от системы радиаторного отопления (с помощью теплообменника).

Смонтированный и опрессованный блок с насосом с частотным регулированием теплообменник (14 кВт), мембранный расширительный бак (3 л), манометр, предохранительный вентиль.

Раб. давление в первичном контуре: макс. 6 бар
Раб. давление во вторич. контуре: макс. 3 бар

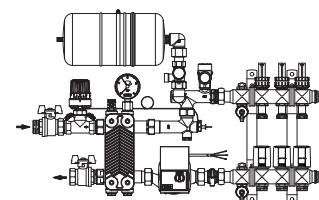

Энергоэффективные насосы Wilo-Yonos PARA

Исполнение	Арт.№	Цена с НДС, руб
аксиальный	1151089	53 868,00

Поставляется только для замены.

Только для Regufloor HN.
Насос без кабеля для подключения.

Описание: вентили **Нусосон**, из латуни, стойкой к выщелачиванию цинка, с измерительной техникой есо, с обеих сторон вентильные вставки для измерения/слива, в теплоизоляции. Вентильная вставка М 30 x 1,5.

Область применения: системы отопления и охлаждения с замкнутым контуром, с неагрессивным теплоносителем (напр., вода или водогликолевые смеси по VDI 2035).

Макс. рабочее давление: 16 бар

Рабочая температура: от -10 °С до 120 °С



Регулирующие вентили Нусосон VTZ
в комплекте с теплоизоляцией

Размер	kvs	Арт.№	Цена с НДС, руб
Ду 15	1,70	1061704	6 438,00
Ду 20	2,70	1061706	6 876,00
Ду 25	3,60	1061708	9 750,00
Ду 32	6,80	1061710	14 514,00
Ду 40	10,00	1061712	16 842,00
Ду 50	18,00	1061716	25 974,00

Регулирующие вентили Нусосон VTZ с плавной воспроизводимой преднастройкой позволяют произвести гидравлическую увязку стояков и контуров, перекрыть трубопровод, произвести замеры расхода, температуры и перепада давления. Могут быть установлены как на подающий, так и на обратный трубопровод.

Запорные вентили Нусосон ATZ, позволяют перекрыть трубопровод, произвести замеры расхода, температуры и перепада давления.



Запорные вентили Нусосон ATZ
в комплекте с теплоизоляцией

Размер	kvs	Арт.№	Цена с НДС, руб
Ду 15	1,70	1067304	5 988,00
Ду 20	2,70	1067306	6 438,00
Ду 25	3,60	1067308	7 650,00
Ду 32	6,80	1067310	10 698,00
Ду 40	10,00	1067312	12 834,00
Ду 50	18,00	1067316	19 854,00

Вентили Нусосон DTZ применяются для регулирования перепада давления. Они являются пропорциональными регуляторами и работают без дополнительной энергии.

Регуляторы перепада давления Нусосон DTZ устанавливаются на обратный трубопровод.

Регуляторы перепада давления Нусосон DTZ поставляются в комплекте с присоединительным набором, вентильными вставками для слива, в теплоизоляции (применяется до 80 °С/не герметичная). Длина импульсной трубки 1 м.



Регуляторы перепада давления Нусосон DTZ
плавная настройка в диапазоне: от 50 до 300 мбар
в комплекте с теплоизоляцией

Размер	kvs	Арт.№	Цена с НДС, руб
Ду 15	1,70	1062004	22 026,00
Ду 20	2,70	1062006	29 046,00
Ду 25	3,60	1062008	40 170,00
Ду 32	6,80	1062010	54 258,00
Ду 40	10,00	1062012	58 122,00
Ду 50	23,00	1062016	85 440,00

плавная настройка в диапазоне: от 250 до 600 мбар

Размер	kvs	Арт.№	Цена с НДС, руб
Ду 15	1,70	1062204	29 460,00
Ду 20	2,70	1062206	34 788,00
Ду 25	3,60	1062208	42 054,00
Ду 32	6,80	1062210	56 208,00
Ду 40	10,00	1062212	60 024,00
Ду 50	23,00	1062216	88 362,00

Иструмент для заполнения и слива

для слива, заполнения и спуска воздуха в системе



Арт.№	Цена с НДС, руб
1061791	6 162,00

Описание: вентили **Hydrocontrol / Hydromat** из бронзы, шпindel и золотник из латуни, стойкой к выщелачиванию цинка, золотник с уплотнением из политетрафторэтилена (PTFE), заглушки, измерительная техника classic.
В комплекте маркировочные кольца: подача (красное), обратка (синее).

Область применения: системы отопления и охлаждения с замкнутым контуром, с неагрессивным теплоносителем (напр., вода или водо-гликолевые смеси по VDI 2035).

Рабочая температура: от -20 °C до 150 °C



Регулирующие вентили Hydrocontrol VTR

Размер	kvs	Арт.№	Цена с НДС, руб
Ду 15	3,88	1060104	8 556,00
Ду 20	5,71	1060106	8 940,00
Ду 25	8,89	1060108	10 812,00
Ду 32	19,45	1060110	16 152,00
Ду 40	27,51	1060112	18 330,00
Ду 50	38,78	1060116	28 326,00
Ду 65	50,00	1060120	61 878,00

Регулирующие вентили Hydrocontrol VTR с плавной воспроизводимой преднастройкой позволяют произвести гидравлическую увязку стояков и контуров, перекрыть трубопровод, произвести замеры расхода, температуры и перепада давления (при использовании наборов 2 и 3).

Могут быть установлены как на подающий, так и на обратный трубопровод.
Макс. раб. давление: 25 бар
16 бар для Ду 65



Запорные вентили Hydrocontrol ATR

Размер	kvs	Арт.№	Цена с НДС, руб
Ду 15	3,88	1067504	7 380,00
Ду 20	5,71	1067506	7 944,00
Ду 25	8,89	1067508	9 606,00
Ду 32	19,45	1067510	14 622,00
Ду 40	27,51	1067512	16 956,00
Ду 50	38,78	1067516	26 574,00

Запорные вентили Hydrocontrol ATR, позволяют перекрыть трубопровод, произвести замеры расхода и температуры и перепада давления (при использовании наборов 2 и 3).

Может быть переоборудован в регулирующий вентиль.

Могут быть установлены как на подающий, так и на обратный трубопровод.
Макс. раб. давление: 25 бар



Регуляторы перепада давления Hydromat DTR плавная настройка в диапазоне: от 50 до 300 мбар

Размер	kvs	Арт.№	Цена с НДС, руб
Ду 15	2,50	1064504	40 272,00
Ду 20	5,00	1064506	41 982,00
Ду 25	7,50	1064508	46 302,00
Ду 32	10,00	1064510	59 484,00
Ду 40	15,00	1064512	81 174,00
Ду 50	34,00	1064516	119 484,00

Вентили Hydromat DTR применяются для регулирования перепада давления. Они являются пропорциональными регуляторами и работают без дополнительной энергии.

Регуляторы перепада давления Hydromat DTR устанавливаются на обратный трубопровод.

Регуляторы перепада давления Hydromat DTR поставляются в комплекте с присоединительным набором. Длина импульсной трубки 1 м.
Макс. раб. давление: 16 бар

плавная настройка в диапазоне: от 250 до 700 мбар

Размер	kvs	Арт.№	Цена с НДС, руб
Ду 15	2,50	1064704	40 938,00
Ду 20	5,00	1064706	45 138,00
Ду 25	7,50	1064708	50 028,00
Ду 32	10,00	1064710	59 484,00
Ду 40	15,00	1064712	81 174,00
Ду 50	34,00	1064716	119 484,00

Присоединительные наборы для переоборудования регулирующих вентилей Hydrocontrol

Ниппели из латуни, стойкой к выщелачиванию цинка



Размер	Арт.№	Цена с НДС, руб
набор 1 = 1 шаровой кран F+E	1060191	2 298,00



Размер	Арт.№	Цена с НДС, руб
набор 2 = 2 ниппеля КИП G 1/4, измерительная техника classic	1060281	4 050,00



Размер	Арт.№	Цена с НДС, руб
набор 3 = 1 ниппель КИП G 1/4, измерительная техника „classic“ 1 шаровой кран F+E G 1/4	1060381	4 050,00

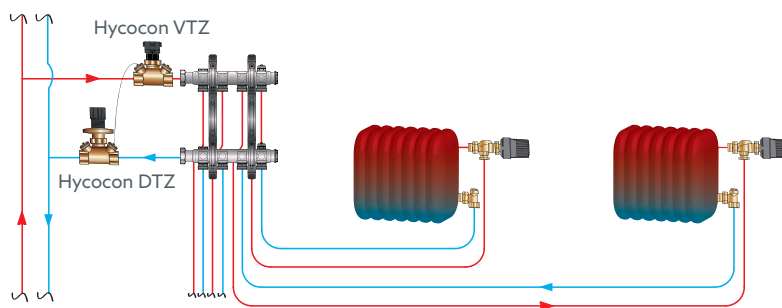
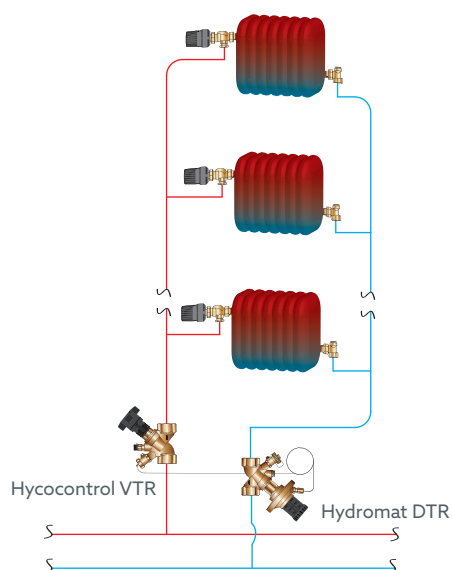
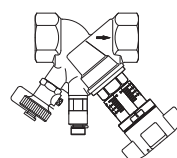
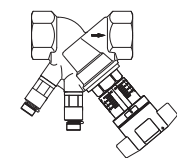
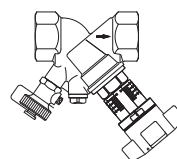

Примеры использования балансировочных вентилей

Трехходовой распределительный и смесительный вентиль Tri-C TR, бронзовый
резьбовое соединение М 30 x 1,5



Размер	kvs	Арт.№	Цена с НДС, руб
Ду 15	2,50	1131204	21 882,00
Ду 20	4,40	1131206	27 882,00
Ду 25	5,50	1131208	31 890,00
Ду 32	6,70	1131210	42 024,00
Ду 40	8,10	1131212	49 596,00
Ду 50	10,50	1131216	70 728,00

Наборы комплектующих для трехходовых вентилях Tri-D TR, Tri-CTR, резьбовые втулки 3 шт.



Исполнение	Арт.№	Цена с НДС, руб
R 1/2 для вентиля Ду 15	1130291	3 792,00
1/2 для вентиля Ду 20	1130292	4 110,00
3/4 для вентиля Ду 20	1130293	3 534,00
1 для вентиля Ду 25	1130294	6 444,00
R 1 1/4 для вентиля Ду 32	1130299	8 832,00
1 1/4 для вентиля Ду 40	1130295	9 708,00
1/2 для вентиля Ду 40	1130296	11 568,00
R 2 для вентиля Ду 50	1130298	12 558,00

Терморегулятор

резьбовое соединение М 30 x 1,5
терморегулятор с погружным датчиком
погружная гильза с резьбой G 1/2



Диапазон	Капиллярная трубка	Арт.№	Цена с НДС, руб
20 - 50 °С	2 м	1140561	25 698,00
40 - 70 °С	2 м	1140562	25 698,00
50 - 80 °С	2 м	1140563	25 698,00
70 - 100 °С	2 м	1140564	25 698,00
20 - 50 °С	5 м	1140571	29 916,00
40 - 70 °С	5 м	1140572	29 916,00
70 - 100 °С	5 м	1140574	29 916,00
погружная гильза отсоединена		1141091	4 092,00

Терморегулятор

с накладным датчиком и теплопроводным штоком



Диапазон	Капиллярная трубка	Арт.№	Цена с НДС, руб
20 - 50 °С	2 м	1142861	23 628,00
30 - 60 °С	2 м	1142862	23 628,00
40 - 70 °С	2 м	1142863	23 628,00
50 - 80 °С	2 м	1142864	23 628,00

Область применения: системы отопления и охлаждения с закрытым контуром, для работы с неагрессивным, безопасным тепло-/холодоносителем (напр., вода или водогликолевые смеси по VDI 2035/ÖNORM 5195).

Макс. рабочее давление: 16 бар (PN 16)
Рабочая температура: от 0 °С до 120 °С

Распределение/смешение (Tri-C TR) потока в системах отопления или охлаждения. Могут использоваться с термостатическими или электрическими приводами. Применяются напр. для теплоаккумуляторов или в системах отопления с двумя источниками тепла, например в системах с гелиоустановками или тепловыми насосами (бивалентные системы отопления).

Наружная резьба:

Ду 20: G 1
Ду 25: G 1 1/4
Ду 40: G 2

Вентили могут применяться в комбинации с терморегуляторами и приводами Oventrop.

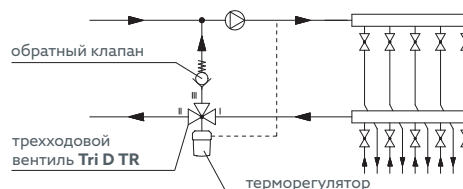

Область применения: вода.

Для промышленных установок, водонагревателей, конвекторов, сушильных шкафов, моечных машин, систем панельного отопления и т. д.

Диапазон настройки можно ограничить и заблокировать.

Шаровые краны Optibal с рычажной рукояткой

с обеих сторон внутренняя резьба



Размер	Арт.№	Цена с НДС, руб
Ду 15	1076004	1 492,00
Ду 20	1076006	2 160,00
Ду 25	1076008	3 168,00
Ду 32	1076010	5 298,00
Ду 40	1076012	7 410,00
Ду 50	1076016	10 848,00
Ду 65	1076020	34 410,00
Ду 80	1076024	51 816,00
Ду 100	1076032	88 932,00

 с одной стороны наружная резьба,
с другой стороны внутренняя резьба

Размер	Арт.№	Цена с НДС, руб
Ду 15	1076204	1 632,00
Ду 20	1076206	2 430,00
Ду 25	1076208	3 528,00
Ду 32	1076210	6 054,00

Шаровые краны Optibal с рукояткой „бабочка“

с обеих сторон внутренняя резьба



Размер	Арт.№	Цена с НДС, руб
Ду 15	1076104	1 476,00
Ду 20	1076106	2 160,00
Ду 25	1076108	3 168,00
Ду 32	1076110	4 374,00

 с одной стороны наружная резьба,
с другой стороны внутренняя резьба

Размер	Арт.№	Цена с НДС, руб
Ду 15	1076304	1 632,00
Ду 20	1076306	2 430,00
Ду 25	1076308	3 528,00
Ду 32	1076310	4 716,00

 с одной стороны ниппель с наружной резьбой и коническим уплотнением,
с другой стороны внутренняя резьба

Размер	Арт.№	Цена с НДС, руб
Ду 15	1075804	3 126,00
Ду 20	1075806	4 134,00
Ду 25	1075808	5 790,00
Ду 32	1075810	10 512,00

Описание: шаровой кран из латуни, никелированный, полнопроходной, рычажная рукоятка из оцинкованной стали, в пластмассовой оболочке.

Область применения: трубопроводная арматура для жидкостей.

 От Ду 10 до Ду 50
Рабочая температура: -10 °С до 100 °С.
Макс. рабочее давление: 16 бар, для холодной воды 20 бар.

 От Ду 65 до Ду 100:
Рабочая температура: от -10 °С до 100 °С
Макс. рабочее давление:
16 бар при 70 °С,
12 бар при 85 °С
8 бар при 100 °С

**Шаровые краны Optibal с пластмассовой
удлиненной рукояткой**

с обеих сторон внутренняя резьба



Размер	Арт.№	Цена с НДС, руб
Ду 15	1077104	1 632,00
Ду 20	1077106	2 430,00
Ду 25	1077108	3 528,00
Ду 32	1077110	5 160,00
Ду 40	1077112	7 260,00
Ду 50	1077116	10 914,00

то же, но с термометром (антрацит)



Размер	Арт.№	Цена с НДС, руб
Ду 15	1078004	6 294,00
Ду 20	1078006	7 296,00
Ду 25	1078008	8 646,00
Ду 32	1078010	11 118,00
Ду 40	1078012	14 130,00
Ду 50	1078016	18 504,00

наружная резьба, внутренняя резьба



Размер	Арт.№	Цена с НДС, руб
Ду 15	1077304	1 812,00
Ду 20	1077306	2 652,00
Ду 25	1077308	3 870,00
Ду 32	1077310	6 222,00
Ду 40	1077312	10 476,00
Ду 50	1077316	15 468,00

 с обеих сторон внутренняя резьба,
со штуцером для слива (резьбовое соединение 1/4)

Размер	Арт.№	Цена с НДС, руб
Ду 15	1077804	3 768,00
Ду 20	1077806	4 554,00
Ду 25	1077808	5 892,00
Ду 32	1077810	8 276,00

Шаровые краны Optibal с резьбовым соединением

с одной стороны ниппель с наружной резьбой и коническим уплотнением, с другой стороны внутренняя резьба



Размер	Арт.№	Цена с НДС, руб
Ду 15	1075704	3 126,00
Ду 20	1075706	4 152,00
Ду 25	1075708	5 790,00
Ду 32	1075710	8 232,00

Описание: шаровой кран из латуни, никелированный, полнопроходной, рукоятка пластмассовая, удлиненная (антрацит), с красной крышкой для маркировки трубопровода. Шарик латунный, хромированный, уплотнение шарика - политетрафторэтилен (PTFE), уплотнительное кольцо - фторкаучук.

Область применения: трубопроводная арматура для жидкостей.

Макс. рабочее давление: 16 бар, для холодной воды 20 бар.

Рабочая температура: от -10 °С до 100 °С

Изоляция



Размер	Арт.№	Цена с НДС, руб
Ду 15	1078092	1 146,00
Ду 20	1078093	1 314,00
Ду 25	1078094	1 650,00
Ду 32	1078095	2 100,00
Ду 40	1078096	2 520,00
Ду 50	1078097	3 150,00

Синяя крышка для маркировки трубопровода



Размер	Арт.№	Цена с НДС, руб
Ду 10 и 15, набор 10 шт	1077171	1 008,00
Ду 20 и 25, набор 10 шт	1077172	1 008,00
Ду 32 - 50, набор 5 шт	1077173	534,00

Термометр для переоборудования, антрацит для артикула № 10771/73/78/57/91



Размер	Арт.№	Цена с НДС, руб
Ду 10 и 15	1077181	2 370,00
Ду 20 и 25	1077182	2 370,00
Ду 32 - 50	1077183	2 430,00

Кран для спуска воды

с самоуплотнением, с откручивающимся штуцером, из латуни, стойкой к выщелачиванию цинка



Размер	Арт.№	Цена с НДС, руб
G 1/4 HP	1102002*	8 244,00

* - цена за 10 шт

Шаровые краны Optiflex KFE

со штуцером для шланга (мягкое уплотнение) и колпачком



Размер	Арт.№	Цена с НДС, руб
Ду 15	1033314	1 746,00
Ду 20	1033316	4 224,00
Ду 25	1033308	7 002,00

с колпачком



Размер	Арт.№	Цена с НДС, руб
Ду 15	1033414	1 566,00

с внутренней резьбой со штуцером для шланга (мягкое уплотнение) и колпачком



Размер	Арт.№	Цена с НДС, руб
Ду 15	1033814	1 764,00

Описание: с удлинителем шпинделя подходит также для других рукояток. Изоляцию всех шаровых кранов Optibal с удлиненной пластмассовой рукояткой можно выполнить обычными теплоизоляционными материалами.

Область применения: для систем отопления.

Рабочая температура: + 100 °С

Изоляция для шаровых кранов Optibal из латуни с удлиненной рукояткой из пластмассы (шаровой кран с внутренней резьбой арт. № 10771/80/87/91)

Для замены имеющихся красных крышек для маркировки трубопровода.



См. видео: Работа с аксессуарами для шаровых кранов Optibal



Дополнительный аксессуар для шаровых кранов Optibal TW или шаровых кранов Optibal с отверстием для слива.



Описание: шаровые краны из латуни для воды и водо-гликолевых сред с ограничителем до PN 16 и 120 °С.

Область применения: для заполнения и слива систем отопления и охлаждения, котлов, радиаторов и трубопроводов.

Штуцеры под шланг Ду 10 и Ду 15 из пластика (если не указано иное).

Сетчатые фильтры

с одинарным сетчатым патроном, 600 мкм

Размер	Арт.№	Цена с НДС, руб
Ду 15	1120004	3 918,00
Ду 20	1120006	5 556,00
Ду 25	1120008	7 842,00
Ду 32	1120010	12 078,00
Ду 40	1120012	15 060,00
Ду 50	1120016	21 948,00
Ду 65	1120020	42 300,00
Ду 80	1120024	89 250,00

с двойным сетчатым патроном, 250 мкм

Размер	Арт.№	Цена с НДС, руб
Ду 15	1121004	5 574,00
Ду 20	1121006	8 250,00
Ду 25	1121008	11 136,00
Ду 32	1121010	17 382,00
Ду 40	1121012	22 872,00
Ду 50	1121016	35 706,00
Ду 65	1121020	66 378,00
Ду 80	1121024	92 886,00

Обратные клапаны с внутренней резьбой

Размер	Арт.№	Цена с НДС, руб
Ду 15	1072004	5 106,00
Ду 20	1072006	6 546,00
Ду 25	1072008	9 564,00
Ду 32	1072010	13 506,00
Ду 40	1072012	18 192,00
Ду 50	1072016	27 498,00

Автоматические воздухоотводчики

Автоматические воздухоотводчики, латунные, с автозапором

Размер	Арт.№	Цена с НДС, руб
G 3/8	1088303	2 328,00
G 1/2	1088304	2 472,00
G 3/4	1088306	4 956,00

с угловым подключением никелированный, без автозапора

Размер	Арт.№	Цена с НДС, руб
G 1/2	1088404	3 576,00

Автоматический прецизионный воздухоотводчик из латуни с автозапором

Размер	Арт.№	Цена с НДС, руб
G 3/8	1088203	11 184,00

Описание: сетчатые фильтры 11200/10 применяются для минеральных масел, котельного топлива и масла для гидросистем, топлива, пара.

Область применения: системы отопления и охлаждения с замкнутым контуром и промышленные системы, для работы с неагрессивным теплоносителем (напр., вода или водо-гликолевые смеси по VDI 2035).

Макс. рабочее давление: 25 бар
Рабочая температура: от -10 °С до 150 °С

Сетчатые фильтры Ду 8 – Ду 50 корпус из бронзы, крышка из латуни.
Сетчатые фильтры Ду 65 – Ду 80 корпус и крышка из латуни.

Материал сетчатого патрона: нержавеющая хромоникелевая сталь.

Описание: обратные клапаны для монтажа в горизонтальном и вертикальном положении. Корпус из бронзы, внутренние части из латуни, с уплотнением из фторкаучука. Клапан пружинный.

Область применения: системы отопления и охлаждения с замкнутым контуром, с неагрессивным теплоносителем (напр., вода или водо-гликолевые смеси по VDI 2035)

Макс. рабочее давление: 25 бар
Рабочая температура: от 0 °С до 100 °С, от -10 °С до 120 °С для воды.

Область применения: системы отопления и охлаждения с замкнутым контуром, с неагрессивным теплоносителем (напр., вода или водо-гликолевые смеси по VDI 2035).

Макс. рабочее давление: 10 бар (PN 10)
Рабочая температура: от 0 °С до 100 °С

Автозапор - обратный клапан, позволяет демонтировать воздухоотводчик без опорожнения системы.

Со специальной конструкцией воздушной камеры и клапана выпуска воздуха.

Насосные группы								Гребенки			
Ди, мм	Высота, мм	Ширина, мм	Модель	Изображение	Артикул	kvs	Максимальная мощность	Изображение	Кол-во контуров	Артикул	Максимальная мощность
25	393		S		1357020	7,0	До 50 кВт при $\Delta T=20^{\circ}\text{C}$		2	1351571	До 95 кВт при $\Delta T=20^{\circ}\text{C}$
			M3		1357220	5,5	До 40 кВт при $\Delta T=20^{\circ}\text{C}$ До 20 кВт при $\Delta T=10^{\circ}\text{C}$ (теплый пол 285 м ²)		2	1351582	
	465	248	S		1357070	7,0	До 50 кВт при $\Delta T=20^{\circ}\text{C}$		3	1351583	
			M3		1357270	5,5	До 40 кВт при $\Delta T=20^{\circ}\text{C}$ До 20 кВт при $\Delta T=10^{\circ}\text{C}$ (теплый пол 285 м ²)		4	1351584	
			MF		1354260	5.5	До 20 кВт при $\Delta T=10^{\circ}\text{C}$ (теплый пол 285 м ²)		5	1351585	
	512	248	F		1354070	2,2	До 8,8 кВт при $\Delta T=10^{\circ}\text{C}$ (теплый пол 125 м ²)		6	1351586	
					1354270		До 8,8 кВт при $\Delta T=10^{\circ}\text{C}$ (теплый пол 125 м ²)		7	1351587	
					1354272		До 8,8 кВт при $\Delta T=10^{\circ}\text{C}$ (теплый пол 125 м ²)	8	1351588		

Гидрострелки			HydroFixx (гребенка с гидрострелкой)			
Изображение	Артикул	Максимальная мощность	Изображение	Кол-во контуров	Артикул	Максимальная мощность
	1351589	До 95 кВт при $\Delta T=20^{\circ}\text{C}$		2	1351698	До 95 кВт при $\Delta T=20^{\circ}\text{C}$
	1351590			3	1351699	

Насосные группы								Гребенки			
Ди, мм	Высота, мм	Ширина, мм	Модель	Изображение	Артикул	kvs	Максимальная мощность	Изображение	Кол-во контуров	Артикул	Максимальная мощность
32	530	350	S		1355075	9,8	До 70 кВт при $\Delta T=20^{\circ}C$		2	1351672	До 210 кВт при $\Delta T=20^{\circ}C$
			M3		1355275	8,1	До 65 кВт при $\Delta T=20^{\circ}C$ До 33 кВт при $\Delta T=10^{\circ}C$ (теплый пол 465 м ²)		3	1351673	
									4	1351674	До 280 кВт при $\Delta T=20^{\circ}C$
									5	1351675	
32	630	428	S plus		1355070	25,0	До 184 кВт при $\Delta T=20^{\circ}C$		2	1351662	До 280 кВт при $\Delta T=20^{\circ}C$
			M3 plus		1355270	15,0	До 118 кВт при $\Delta T=20^{\circ}C$ До 56 кВт при $\Delta T=10^{\circ}C$ (теплый пол 800 м ²)		3	1351663	
									4	1351664	До 605 кВт при $\Delta T=20^{\circ}C$
									5	1351665	
40	850	428	S		1358240	29,0	До 200 кВт при $\Delta T=20^{\circ}C$		2	1351692	До 605 кВт при $\Delta T=20^{\circ}C$
			M3		1358340	24,8	До 175 кВт при $\Delta T=10^{\circ}C$		3	1351693	
50	850	428	S		1358540	29,3	До 200 кВт при $\Delta T=20^{\circ}C$		4	1351694	
			M3		1358640	25,1	До 175 кВт при $\Delta T=10^{\circ}C$				

Гидрострелки			HydroFixx (гребенка с гидрострелкой)			
Изображение	Артикул	Максимальная мощность	Изображение	Кол-во контуров	Артикул	Максимальная мощность
	1351591	До 210 кВт при $\Delta T=20^{\circ}\text{C}$		2	1351758	До 210 кВт при $\Delta T=20^{\circ}\text{C}$
				3	1351759	
				2	1351678	До 280 кВт при $\Delta T=20^{\circ}\text{C}$
				3	1351679	До 605 кВт при $\Delta T=20^{\circ}\text{C}$
				2	1351778	До 605 кВт при $\Delta T=20^{\circ}\text{C}$
				3	1351779	

Описание: станции Regumat -180 Ду 25 с шаровым краном перед насосом для подключения котла к системе отопления, с универсальной, модульной теплоизоляцией.

Макс. рабочее давление 10 бар.

Макс. рабочая температура: 95 °С с энергоэффективными насосами.

Теплоизоляция: 248 x 393 мм (арт.1357020, арт.1357220) и 248 x 465 мм (арт.1357070, арт.1357270).

Межосевое расстояние: 125 мм.

Подключение со стороны отопительного контура: G 1½ НР плоское уплотнение, со стороны котла: G 1½ НР плоское уплотнение.

Примечание: при поставке подающая справа. Подающую и обратную можно поменять на месте местами.



См. видео: Замена прямой и обратной линии



Regumat S-180 Ду 25 с шаровым краном перед насосом

Высота 393 мм.

Размер	Арт.№	Цена с НДС, руб
без насоса	1357020	23 886,00



Regumat M3-180 Ду 25
с трехходовым смесителем и сервомотором 230 В

Размер	Арт.№	Цена с НДС, руб
без насоса	1357220	54 744,00



Regumat S-180 Ду 25 с шаровым краном перед насосом

Высота 465 мм.

Размер	Арт.№	Цена с НДС, руб
без насоса	1357070	25 992,00



Regumat M3-180 Ду 25 с шаровым краном перед насосом
с трехходовым смесителем и сервомотором 230 В

Размер	Арт.№	Цена с НДС, руб
без насоса	1357270	58 122,00



Regumat MF-180 Ду 25 с шаровым краном перед насосом
с трехходовым смесителем и сервомотором 230 В,
со встроенным термостатом 0 - 99 °С

Размер	Арт.№	Цена с НДС, руб
без насоса	1354260	83 286,00

Распределительная гребенка для Regumat Ду 25 бронзовая, с изоляцией (крепеж отдельно)



Размер	Арт.№	Цена с НДС, руб
на 2 отопительных контура	1351571	29 142,00

Настенный крепеж для гребенок из бронзы на 2 контура



Арт.№	Цена с НДС, руб
1351592	6 072,00

Распределительная гребенка для Regumat Ду 25 стальная, с изоляцией и настенным крепежом



Размер	Арт.№	Цена с НДС, руб
на 2 отопит. контура	1351582	35 646,00
на 3 отопит. контура	1351583	42 270,00
на 4 отопит. контура	1351584	55 998,00
на 5 отопит. контуров	1351585	62 760,00
на 6 отопит. контуров	1351586	82 962,00
на 7 отопит. контуров	1351587	103 506,00
на 8 отопит. контуров	1351588	134 706,00

Компактная распределительная гребенка для Regumat Ду 25 стальная, с изоляцией и настенным крепежом



Размер	Арт.№	Цена с НДС, руб
на 3 отопит. контура	1351783	38 490,00
на 5 отопит. контуров	1351785	56 148,00

Гидравлическая стрелка стальная с изоляцией и настенным крепежом



Размер	Арт.№	Цена с НДС, руб
Ду 25	1351590	61 032,00

Гидравлическая стрелка MonoFixx для Regumat Ду 25 стальная, с изоляцией и настенным крепежом



Размер	Арт.№	Цена с НДС, руб
на 1 отопит. контур	1351589	36 372,00

HydroFixx для Regumat Ду 25 стальная с изоляцией и настенным крепежом



Размер	Арт.№	Цена с НДС, руб
на 2 отопит. контура	1351698	65 016,00
на 3 отопит. контура	1351699	83 418,00

Подключение к отопительному контуру НГ G 1½., подключение к котлу G 1½ НР, с плоским уплотнением.

Макс. расход до 4 м³/ч (95 кВт)

Подключение к отопительному контуру G 1½ НГ плоское уплотнение, подключение к котлу G 1½ НР, плоское уплотнение, межосевое расстояние 125 мм. Гребенка на 9 контуров по запросу.

Макс. расход до 4 м³/ч. (95 кВт)

Подключение к отопительному контуру G ½ НГ плоское уплотнение, подключение к котлу G ½ НР плоское уплотнение.

Макс. расход до 4 м³/ч. (95 кВт)

Подключение G 1½ наружная резьба, плоское уплотнение.
Макс. расход до 4 м³/ч

Подключение к отопительному контуру G 1½ НГ, подключение к котлу G 1½ НР плоское уплотнение.
Макс. расход до 4 м³/ч

HydroFixx - это компактная комбинация гидравлической стрелки и гребенки. Подключение к отопительному контуру НГ G 1½, плоское уплотнение, подключение к котлу G 1½ НР, плоское уплотнение.
Макс. расход до 4 м³/ч

Описание: станции Regumat Ду 32 с шаровым краном перед насосом для подключения котла к системе отопления.
С универсальной, модульной теплоизоляцией и настенным крепежом.

Область применения:

Макс. рабочее давление 10 бар.

Макс. рабочая температура 95 °С.

Теплоизоляция: 350 x 530 мм (Regumat-180) и 428 x 626 мм (Regumat-180 plus).

Межосевое расстояние: 125 мм.

Подключение со стороны системы: G 2 HP плоское уплотнение, со стороны котла: G 2 HP плоское уплотнение.

Примечание: поставляется в исполнении подающая справа. При необходимости подающую и обратную можно поменять местами.

Regumat S-180 Ду 32

с шаровым краном перед насосом

Высота 530 мм.



Размер	Арт.№	Цена с НДС, руб
без насоса	1355075	40 806,00

Regumat M3-180 Ду 32

с шаровым краном перед насосом
с трехходовым смесителем и сервомотором 230 В



Размер	Арт.№	Цена с НДС, руб
без насоса	1355275	77 904,00

Regumat S-180 plus Ду 32

с шаровым краном перед насосом

Высота 626 мм.



Размер	Арт.№	Цена с НДС, руб
без насоса	1355070	103 374,00

Для насосов:
Grundfos Magna 3 32-100
Wilo Stratos 30/1-10

Regumat M3-180 plus Ду 32

с шаровым краном перед насосом
с трехходовым смесителем и сервомотором 230 В



Размер	Арт.№	Цена с НДС, руб
без насоса	1355270	137 040,00

Regumat M3-180 plus Ду 32



Regumat M3-180 Ду 32

Распределительная гребенка для Regumat plus Ду 32

**Распределительная гребенка для Regumat Ду 32
с шаровым краном перед насосом**
стальная, с изоляцией и настенным крепежом



Размер	Арт.№	Цена с НДС, руб
на 2 отопит. контура	1351672	90 180,00
на 3 отопит. контура	1351673	111 234,00
на 4 отопит. контура	1351674	151 902,00
на 5 отопит. контуров	1351675	182 346,00

Подключение к отопительному контуру
G 2 НГ, подключение к котлу G 2 НР, плоское
уплотнение.

Макс. рабочее давление: 4 бар.
Макс. рабочая температура: 110 °С.

Макс.расход:
на 2-3 контура - до 9 м³/ч (210 кВт)
на 4-5 контура - до 12 м³/ч (280 кВт)

Гидравлическая стрелка
стальная с изоляцией, с изоляцией и настенным крепежом



Размер	Арт.№	Цена с НДС, руб
Ду 32	1351591	142 080,00

Подключение R 2 наружная резьба.
Макс. расход до 8 м³/ч

**Распределительная гребенка для Regumat plus Ду 32
с шаровым краном перед насосом**
стальная, с изоляцией



Размер	Арт.№	Цена с НДС, руб
на 2 отопит. контура	1351662	98 826,00
на 3 отопит. контура	1351663	127 866,00
на 4 отопит. контура	1351664	161 634,00
на 5 отопит. контуров	1351665	193 440,00

Подключение к отопительному контуру
G 2 НГ, подключение к котлу G 2 НР, плоское
уплотнение.

Макс. рабочее давление: 4 бар
Макс. рабочая температура: 110 °С

Макс.расход:
на 2-3 контура - до 12 м³/ч (280 кВт)
на 4-5 контура - до 26 м³/ч (605 кВт)

**HydroFixx для Regumat plus Ду 32 с шаровым краном
перед насосом**
стальная, с изоляцией



Размер	Арт.№	Цена с НДС, руб
на 2 отопит. контура	1351678	163 638,00
на 3 отопит. контура	1351679	192 954,00

Подключение к отопительному кон-
туру
НГ G 2, плоское уплотнение,
подключение к котлу G 2 НР, плоское
уплотнение. Настенный или наполь-
ный крепеж приобретается отдельно.
Макс. расход до 12 м³/ч
Макс. расход до 26 м³/ч

**Крепежные консоли
для гребенок/гидравлических стрелок
HydroFixx Ду 32 plus**



Арт.№	Цена с НДС, руб
1351697	38 622,00

Плавно раздвигаются по высоте на
285-480 мм, вкл. крепежные элементы.

**Настенные консоли
для гидравлической стрелки/ HydroFixx
Ду 32 plus**



Арт.№	Цена с НДС, руб
1351695	23 688,00

Расстояние от стены плавно регули-
руется в диапазоне 165 - 235 мм, вкл.
крепежные элементы

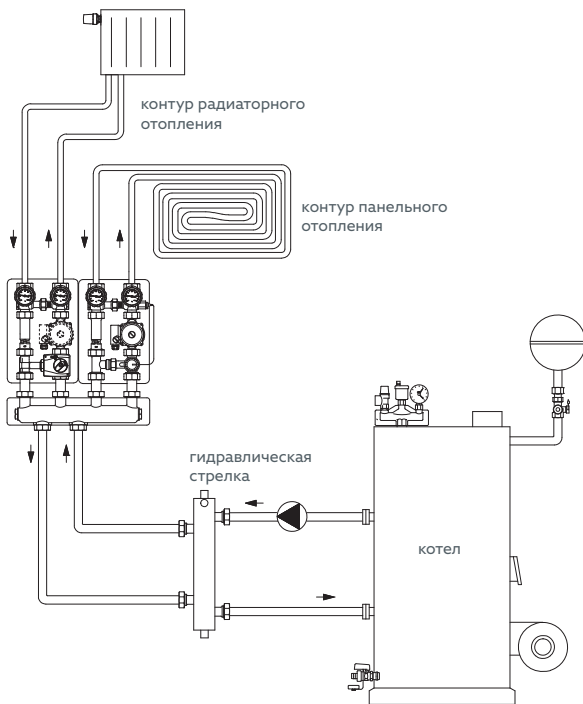

Вариант с вертикальной гидрострелкой

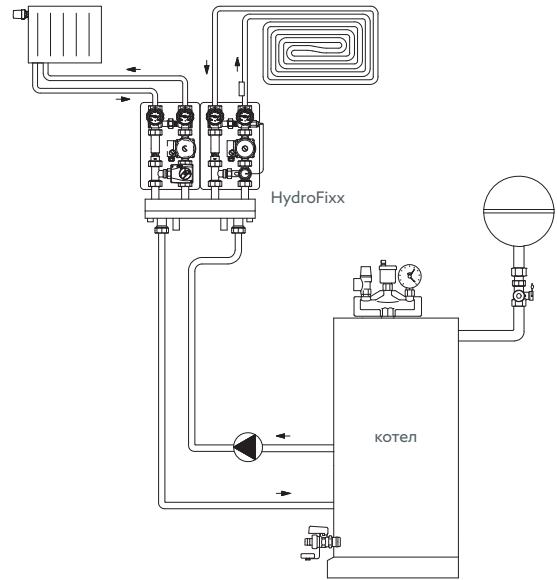

Вариант с HydroFixx (гребенка с гидрострелкой)

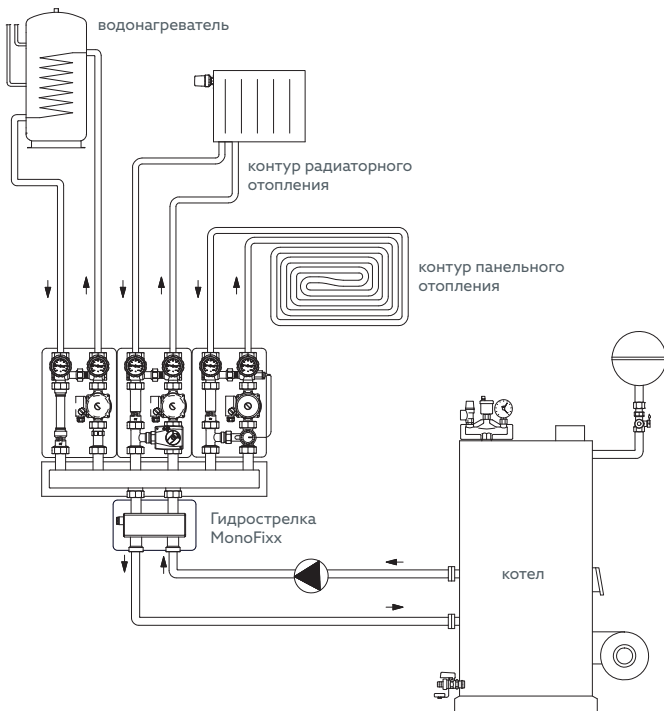

Вариант с горизонтальной гидрострелкой MonoFixx

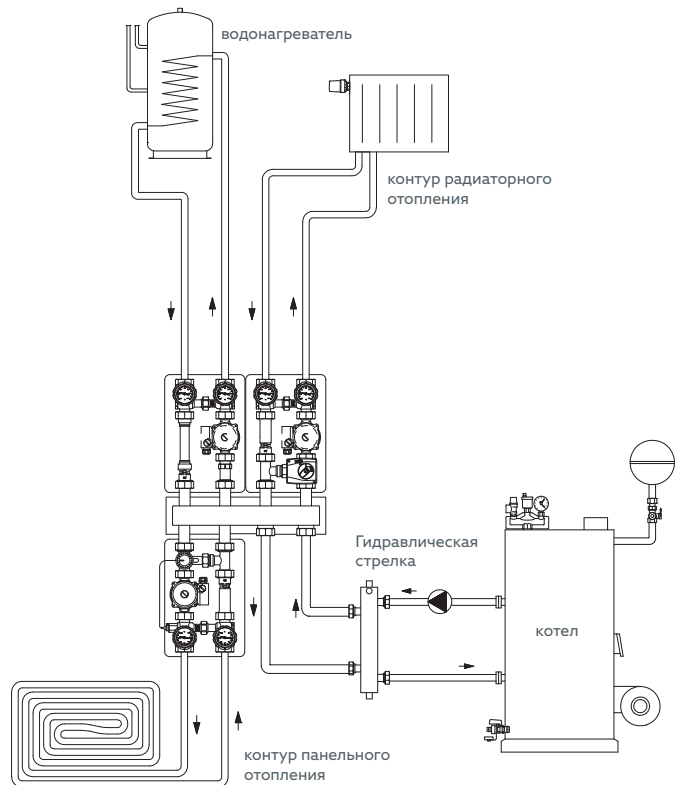

Вариант с компактной гребенкой

Хра-Соп колпачковый клапан с пломбирочным устройством из латуни



Размер		Арт.№	Цена с НДС, руб
Ду 20	*Rp 3/4	1089006	5 658,00
Ду 20	*Rp 1	1089008	7 986,00
Ду 25	*Rp 1	1089052	8 586,00
Ду 32	*Rp 1 1/4	1089010	19 272,00
Ду 40	*Rp 1 1/2	1089012	30 900,00

Предназначен для контроля, обслуживания и замены мембранных расширительных баков.

Ном. давление: 10 бар
Макс. рабочая температура: 120 °C
Расход при сливе: $k_{vs} = 1,25$.

* резьба со стороны бака

Переход для Regumat Ду 25 на гребенку Ду 32



	Арт.№	Цена с НДС, руб
	1351652	3 636,00

Переход для насоса для обвязки котла



Размер	Арт.№	Цена с НДС, руб
G1 1/2 BP x G1 HP	1359090	1 248,00

Присоед. уголок для комплекта подключ. к котлу



Размер	Арт.№	Цена с НДС, руб
G1 НГ x G1 НГ x G3/8 BP	1359065	2 844,00

Шаровые краны для обвязки насоса Optibal P из латуни, никелированные



без обратного клапана, подключение к насосу

Размер	Арт.№	Цена с НДС, руб
Ду 25 Rp 1 x G 1 1/2	1078371	2 568,00
Ду 32 Rp 1 1/4 x G 2	1078372	3 618,00
Ду 32 Rp 1 1/4 x G 1 1/2	1078373	3 618,00



Пример обвязки насосной группы

PN 10 макс. 120 °C

Комбинация фильтра жидкого топлива с воздухоотводчиком со встроенным запорным вентилем Тос-Duo-3

мощность форсунки: макс. 110 л/ч топливо EL
пропуск по перемычке: макс. 120 л/ч топливо EL
скорость воздухоудаления: мин. 6 л/ч воздух

Подключение:

- со стороны емкости G 3/8 внутренняя резьба для присоединительных наборов со стяжным кольцом 6, 8, 10 и 12 мм (заказываются отдельно, арт. № 21276хх.
- со стороны горелки G 3/8 наружная резьба с внутренним конусом для шланга горелки с накидной гайкой G 3/8



Вид	Арт.№	Цена с НДС, руб
Siku (пластиковый) 25 - 40	2142732	19 842,00
Siku (пластиковый) 25 - 40 с манометром низкого давления	2142762	22 812,00

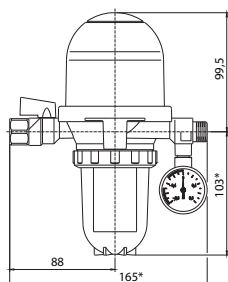

Применяется только в режиме всасывания, в однотрубных системах с перемычкой "насос-фильтр". Корпус воздухоотводчика металлический, чаша фильтра и камера воздухоотводчика из прозрачного пластика для контроля функционирования, с крепежом для настенного монтажа.

Допускается монтаж как выше, так и ниже уровня топлива в емкости. Необходимо строго соблюдать руководство по монтажу.

Технические достоинства:

- тонкая очистка
- большой срок службы
- встроенный запорный вентиль
- манометр низкого давления для контроля загрязнения фильтра арт.№ 2142762.

Размеры:

* с внутренней резьбой 163 мм,

** в зависимости от фильтрующего патрона/чаши фильтра: 98 - 193 мм

Воздухоотводчик для автоматического удаления воздуха из трубопроводов жидкого топлива Тос-Uпо-A

мощность форсунки: макс. 110 л/ч жидкое топливо EL
пропуск по перемычке: макс. 120 л/ч жидкое топливо EL
скорость воздухоудаления: мин. 6 л/ч воздух.

Подключение:

- со стороны емкости внутренняя резьба G 1/4, с шлангом для подключения фильтра жидкого топлива, наружная резьба G 1/4 x G 3/8 накидная гайка, длина 300 мм
- со стороны горелки наружная резьба G 3/8 с внутренним конусом для шланга горелки с накидной гайкой G 3/8



Арт.№	Цена с НДС, руб
2142951	9 492,00

- со стороны емкости и горелки внутренняя резьба G 1/4, без комплектующих

Арт.№	Цена с НДС, руб
2142901	9 234,00

Применяется только в режиме всасывания в однотрубных системах с перемычкой "насос-фильтр".

Корпус воздухоотводчика металлический, с крепежом для настенного монтажа, камера воздухоотводчика из прозрачного пластика для контроля функционирования.

Допускается монтаж как выше, так и ниже уровня топлива в емкости. Необходимо строго соблюдать руководство по монтажу.

Фильтры жидкого топлива Oilpur E A

с быстрозапорным вентилем (с двойным уплотнительным кольцом), корпус из латуни, с крепежным уголком, прозрачная чаша фильтра для работы в режиме всасывания

Ду 10, G 3/8 (ВР х НР)

со стороны горелки наружная резьба G 3/8 с внутренним конусом для подключения шланга, со стороны емкости внутренняя резьба G 3/8 (Внутренняя резьба G 3/8 для латунных присоединительных наборов со стяжным кольцом Oventrop 6, 8, 10 или 12 мм. Присоединительные наборы заказываются отдельно).



Вид	Арт.№	Цена с НДС, руб
Siku (пластиковый) 50 - 75	2123561	4 326,00

Фильтры жидкого топлива Oilpur E A R

с перемычкой "насос-фильтр" с быстрозапорным вентилем (с двойным уплотнительным кольцом), с воздухоотводчиком для ввода в экзалуатацию, корпус из латуни, с крепежным уголком, прозрачная чаша фильтра для работы в режиме всасывания

Ду 10, G 3/8 (ВР х НР)

со стороны горелки наружная резьба G 3/8 с внутренним конусом для подключения шланга, со стороны емкости внутренняя резьба G 3/8 (Внутренняя резьба G 3/8 для латунных присоединительных наборов со стяжным кольцом Oventrop 6, 8, 10 или 12 мм. Присоединительные наборы заказываются отдельно).



Вид	Арт.№	Цена с НДС, руб
Siku (пластиковый) 50 - 75	2122561	6 696,00

Область применения: системы трубопроводов жидкого топлива. Для однострунных систем.

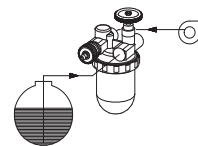

Значение расхода в зависимости от перепада давления и типа фильтрующего патрона см. „Технические данные“, фильтры для жидкого топлива.

Область применения: системы трубопроводов жидкого топлива. Для однострунных систем с перемычкой „насос-фильтр“.

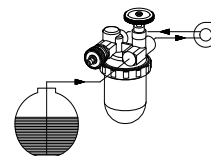

Значение расхода в зависимости от перепада давления и типа фильтрующего патрона см. „Технические данные“, фильтры для жидкого топлива.

Функции: в однострунных системах с перемычкой „насос-фильтр“ топливо от насоса горелки снова поступает в топливный фильтр со стороны всасывания. Неотработанное топливо вновь подается через фильтр (многофазовая фильтрация). Его количество автоматически регулируется в зависимости от количества возвращаемого топлива (запатентовано). Повторная фильтрация сокращает количество воздуха в топливе.

Фильтрующие патроны

Фильтрующие патроны имеют байонетное соединение и, принимая во внимание размер чаши фильтра, взаимозаменяемы (кроме сменного фильтра PN 10)



Вид	μm	Арт.№	Цена с НДС, руб
Siku (пластиковый)	50 - 75	2126300	576,00
Siku (пластиковый)	25 - 40	2126354	774,00



Вид	μm	Арт.№	Цена с НДС, руб
Сетчатый (нерж.сталь)	100 - 150	2126100	498,00



Вид	μm	Арт.№	Цена с НДС, руб
Спеченная бронза Sika 0	50 - 100	2126051	1 566,00

Большинство фильтрующих патронов не чистятся и подлежат замене перед началом каждого отопительного сезона. Системы топливоснабжения должны быть незамерзающие по DIN 4755. Из холодного топлива выделяется парафин, который может забить фильтр. Особенно это опасно для фильтров тонкой очистки.

Пластиковый фильтрующий патрон

состоит из множества мельчайших пластиковых шариков и обеспечивает высокую степень очистки топлива. Обладает большой рабочей поверхностью. Исключает сбой в работе горелки вследствие отслаивания частиц волокон и т.п.

Сетчатый фильтрующий патрон из нержавеющей стали (Niro)

- это надежный патрон, обеспечивающий высокую степень очистки топлива от крупных частиц. Обладает большим периодом эксплуатации и особенно подходит для систем с горелками высокой мощности. Легко очищается топливом.

Фильтрующая поверхность: ~ 50 см².

Фильтрующий патрон из спеченной бронзы (Sika)

состоит из множества мельчайших бронзовых шариков. Патрон обеспечивает очень высокую степень очистки, однако плохо чистится.

Фильтрующая поверхность: ~ 50 см².

Механический указатель уровня топлива

Вид	Арт.№	Цена с НДС, руб
G 1½	2060312	3 900,00

Обеспечивает герметичность от распространения запаха. Плавно настраивается, для емкостей от 0 до 200 см.

Также рекомендуется для применения в регионах, подверженных наводнениям. Диаметр поплавка ок. 38 мм

Пневматический указатель уровня топлива

	Арт.№	Цена с НДС, руб
	2060400	13 584,00

Для цилиндрических емкостей в горизонтальном и вертикальном положении, а также прямоугольных емкостей. Макс.возможная длина измерительной трубки 50 м. Подключение трубки 6 мм. Плавная настройка на высоту емкости от 100 до 300 см, со шкалой в %.

Измерительная трубка не входит в комплект поставки.



Flexo-Блок (с плавающим топливозаборником)

Вид	Арт.№	Цена с НДС, руб
G 1½ 2000 мм	2052051	9 666,00
G 1 2000 мм	2052053	9 666,00

Для однотрубных систем, подключение подающего трубопровода G ¾ ВР, присоединительные наборы со стяжным кольцом из латуни 6, 8, 10 или 12 мм заказываются отдельно.

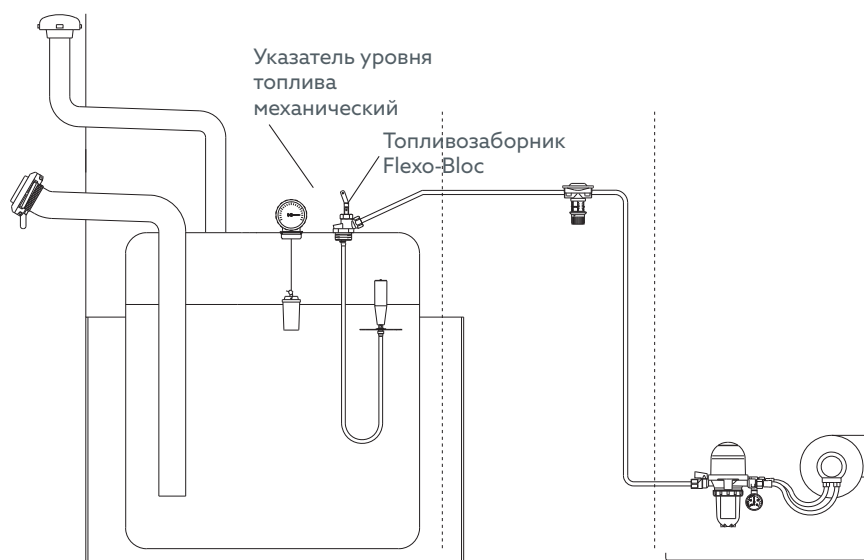
Плавающий топливозаборник обеспечивает постоянный отбор топлива на глубине ок.4-6 см. ниже уровня топлива в емкости. Таким образом, обеспечивается отбор только чистого топлива.



Тип трубы	Марка трубы			Диаметр	Фитинги				
		10 бар 90 °C	6 бар 90 °C		Cofit P	Cofit S	Ofix K	Cofit PD-HT	Cofit S-HT
Металлопластик	Coprpe HSC	-	+	16 x 2,0 мм	X	X			
Сшитый полиэтилен	Corex	-	+	16 x 2,0 мм	X	X	X		
				20 x 2,0 мм	X прессовая муфта	X	X		
				26 x 3,0 мм	X	X			
				32 x 3,0 мм	X				
	Corex HT	+	+	16 x 2,2 мм				X	X
				20 x 2,8 мм				X	X
				25 x 3,5 мм				X	
				32 x 4,4 мм				X	



Металлопластиковые трубы Coripe HSC
PE-RT/AL/PE-RT
белые, в бухтах

Диаметр 16 x 2,0 мм

Вид	Арт.№	Цена с НДС, руб
длина бухты 200 м	1541620	270,00
длина бухты 500 м	1541650	270,00



Полиэтиленовые трубы Correx PE-Xc
имеют слой, предотвращающий диффузию кислорода
в бухтах

Диаметр 16 x 2,0 мм

Вид	Арт.№	Цена с НДС, руб
длина бухты 120 м	1400151	222,00
длина бухты 240 м	1400152	222,00
длина бухты 600 м	1400154	222,00

Диаметр 20 x 2 мм

Вид	Арт.№	Цена с НДС, руб
длина бухты 240 м	1400352	270,00
длина бухты 600 м	1400354	270,00

Диаметр 26 x 3,0 мм

Вид	Арт.№	Цена с НДС, руб
длина бухты 50 м	1400560	546,00
длина бухты 200 м	1400562	546,00
длина бухты 300 м	1400563	546,00

Диаметр 32x 3,0 мм

Вид	Арт.№	Цена с НДС, руб
длина бухты 50 м	1400660	858,00

Металлопластиковые трубы Coripe HSC
Полиэтиленовые трубы Correx PE-Xc

Область применения: системы отопления с принудительной циркуляцией, панельное отопление, водоснабжения при соблюдении указанных технических параметров.

Сертификат DVGW (диаметры с 16 x 2,0 мм) DVGW-Reg.-Nr. DW-8501AT2407

Макс. рабочее давление: 6 бар при 90 °С,
10 бар при 70 °С

Трехслойная металлопластиковая труба, устойчивая к диффузии кислорода
– внутренний слой из PE-RT
– алюминиевая труба, сваренная встык
– наружный защитный слой из PE-RT
соединение слоев специальным клеем.

Теплоизоляция трубопроводов осуществляется в соответствии с действующими нормами.

Область применения: системы отопления, панельного отопления, водоснабжения при соблюдении указанных технических параметров.

Макс. рабочее давление:
6 бар при 90 °С
10 бар при 60 °С

Макс. рабочее давление:
6 бар при 90 °С
8 бар при 70 °С

Макс. рабочее давление:
6 бар при 90 °С
10 бар при 60 °С

Макс. рабочее давление:
6 бар при 90 °С
8 бар при 60 °С
10 бар при 20 °С

**Прессовые соединения Cofit P
из бронзы**
для трубы Соріре и трубы Сорех РЕ-Хс

Прессовая муфта

Универсальное применение для систем
отопления и водоснабжения.

Сертификаты: DVGW и STF.



Размер	Арт.№	Цена с НДС, руб
16 x 2,0 мм x 16 x 2,0 мм	1512543	1 290,00
20 x 2 мм x 20 x 2,0 мм	1512541	2 220,00
26 x 3 мм x 26 x 3,0 мм	1512546	2 514,00

**Прессовое соединение с наружной резьбой
без покрытия**

Для арматуры с внутренней резьбой.



Размер	Арт.№	Цена с НДС, руб
16 x 2,0 мм x R ½	1512043	1 008,00
26 x 3,0 мм x R ¾	1512048	2 172,00
32 x 3,0 мм x R 1	1512051	2 862,00

Муфта, никелированная

Для соединения двух распределительных
ребенок из нержавеющей стали Multidis SF
(Общее кол-во отопительных контуров не
должно превышать 12!).



Размер	Арт.№	Цена с НДС, руб
G ¾ НГ x G 1 НГ	1407206	3 702,00

Соединительный ниппель, из латуни, никелированный

Со стороны G ¾ коническое уплотнение
по DIN EN 16313 (евроконус).



Размер	Арт.№	Цена с НДС, руб
G ¾ НР x G ¾ НР	1028263	966,00

Ofix К 2шт. для полиэтиленовых труб
по DIN 4726, РЕ-Х по DIN 16892/16893, РВ по DIN
16968, РР по DIN 8078 А1, металлическое уплотнение +
уплотнительное кольцо



Размер	Арт.№	Цена с НДС, руб
16 x 2,0 мм	1016874	1 578,00
20 x 2,0 мм	1016879	1 812,00

Присоединительные наборы со стяжным кольцом Cofit S
для G ¾ НР по DIN EN 16313 (евроконус)

Накидная гайка никелированная



Размер	Арт.№	Цена с НДС, руб
16 x 2,0 мм x G ¾ НГ	1507955	714,00

Универсальное применение для систем отопления и водоснабжения.

Для металлопластиковых труб Soripe и полиэтиленовых труб PE-Xc тех же диаметров и при аналогичной обработке.

Соблюдайте инструкцию по монтажу. Для никелированных вентилей, арматуры для подключения отопительных приборов и прочей арматуры с наружной резьбой G ¾, с коническим уплотнением и уплотнительным кольцом.

Присоединительные наборы со стяжным кольцом Cofit S
для наружной резьбы G ¾ по DIN EN 16313 (евроконус)
универсальное применение для металлопластиковой трубы и при аналогичной обработке под фитинг для полиэтиленовых труб (PE-X)

2 набора в комплекте, металлическое уплотнение + уплотнительное кольцо, штуцер из латуни, стойкой к выщелачиванию цинка, стяжное кольцо и накидная гайка латунные, накидная гайка никелированная.



Размер	Арт.№	Цена с НДС, руб
16 x 2,0 мм x G ¾ НГ	1507935	1 962,00
20 x 2,0 мм x G ¾ НГ	1507939	2 586,00

Присоединительные наборы со стяжным кольцом Cofit S
для полиэтиленовых труб Сорех PE-Xc

2 набора в комплекте, металлическое уплотнение + уплотнительное кольцо штуцер из бронзы/латуни, стойкой к выщелачиванию цинка, стяжное кольцо из латуни, накидная гайка из латуни без покрытия



Размер	Арт.№	Цена с НДС, руб
20 x 2,0 мм x G 1 НГ	1507969	1 956,00
26 x 3,0 мм x G 1 НГ	1507979	2 610,00

Для подключения полиэтиленовых труб Сорех PE-Xc к гребенке Multidis SFI.



Полиэтиленовые трубы Сорех НТ РЕ-Хс имеет слой, предотвращающий диффузию кислорода

в бухтах

Диаметр 16 x 2,2 мм

Вид	Арт.№	Цена с НДС, руб
длина бухты 100 м	1410151	240,00

Диаметр 20 x 2,8 мм

Вид	Арт.№	Цена с НДС, руб
длина бухты 100 м	1410461	384,00

Диаметр 25 x 3,5 мм

Вид	Арт.№	Цена с НДС, руб
длина бухты 50 м	1410560	594,00

Диаметр 32 x 4,4 мм

Вид	Арт.№	Цена с НДС, руб
длина бухты 50 м	1410660	906,00

Полиэтиленовые трубы Сорех НТ РЕ-Хс

Область применения:
системы водоснабжения и отопления.

Трубы соответствуют
DIN 16892/ DIN 16893/ DIN EN ISO 15875
Слой, устойчивый к диффузии кислорода по
DIN 4726

Рабочие условия:
Макс. рабочее давление p: 10 бар,
Макс. рабочая температура t: 90 °C

Внимание:
**соблюдайте указания в технических
данных!**

Соединительная техника

с функцией защиты от протечки,
в неопрессованном состоянии текут,
пресс-гильза из нержавеющей стали
для полиэтиленовых труб Сорех НТ РЕ-Хс

Универсальное применение в системах
отопления и водоснабжения.

Прессовое соединение с наружной резьбой



Размер	Арт.№	Цена с НДС, руб
16 x 2,2 мм x R ½	1562043	1 062,00
20 x 2,8 мм x R ½	1562045	1 380,00
20 x 2,8 мм x R ¾	1562046	1 380,00
25 x 3,5 мм x R ¾	1562048	1 620,00
25 x 3,5 мм x R 1	1562049	1 914,00
32 x 4,4 мм x R 1	1562051	2 628,00

Для арматуры с внутренней резьбой.

Прессовое соединение с внутренней резьбой



Размер	Арт.№	Цена с НДС, руб
16 x 2,2 мм x Rp ½	1562243	1 014,00
20 x 2,8 мм x Rp ¾	1562246	1 380,00

Для перехода на другие типы труб и
арматурой с наружной резьбой, требует
уплотнения.

Прессовая муфта



Размер	Арт.№	Цена с НДС, руб
16 x 2,2 мм x 16 x 2,2 мм	1562543	1 164,00
20 x 2,8 мм x 20 x 2,8 мм	1562545	1 566,00
25 x 3,5 мм x 25 x 3,5 мм	1562546	1 920,00
32 x 4,4 мм x 32 x 4,4 мм	1562547	3 162,00

Прессовая муфта с переходом



Размер	Арт.№	Цена с НДС, руб
20 x 2,8 мм x 16 x 2,2 мм	1562655	1 596,00
25 x 3,5 мм x 16 x 2,2 мм	1562656	1 938,00
25 x 3,5 мм x 20 x 2,8 мм	1562657	2 256,00
32 x 4,4 мм x 25 x 3,5 мм	1562660	3 552,00

Cofit PD-НТ Пресс-фитинги из бронзы

с функцией защиты от протечек, в неопрессованном состоянии текут, пресс-гильза из нержавеющей стали для полиэтиленовых труб Сорех НТ РЕ-Хс

Универсальное применение в системах отопления и водоснабжения.

Прессовый угольник



Размер	Арт.№	Цена с НДС, руб
16 x 2,2 мм x 16 x 2,2 мм	1562843	1 350,00
20 x 2,8 мм x 20 x 2,8 мм	1562845	1 920,00
25 x 3,5 мм x 25 x 3,5 мм	1562847	2 430,00
32 x 4,4 мм x 32 x 4,4 мм	1562849	4 524,00

Прессовый тройник



Размер	Арт.№	Цена с НДС, руб
16 x 2,2 x 16 x 2,2 x 16 x 2,2 мм	1563043	1 998,00
20 x 2,8 x 20 x 2,8 x 20 x 2,8 мм	1563045	2 238,00
25 x 3,5 x 25 x 3,5 x 25 x 3,5 мм	1563046	4 248,00
32 x 4,4 x 32 x 4,4 x 32 x 4,4 мм	1563047	5 928,00

Прессовый тройник с уменьшенным отводом



Размер	Арт.№	Цена с НДС, руб
20 x 2,8 x 16 x 2,2 x 20 x 2,8 мм	1563155	2 172,00
25 x 3,5 x 16 x 2,2 x 25 x 3,5 мм	1563156	2 928,00
25 x 3,5 x 20 x 2,8 x 25 x 3,5 мм	1563157	3 030,00

Прессовый тройник с уменьшенным проходом и отводом



Размер	Арт.№	Цена с НДС, руб
20 x 2,8 x 16 x 2,2 x 16 x 2,2 мм	1563354	2 136,00
25 x 3,5 x 16 x 2,2 x 20 x 2,8 мм	1563356	2 586,00

Прессовый угольник 90° с креплением, короткая модель



Размер	Арт.№	Цена с НДС, руб
16 x 2,2 мм x Rp 1/2	1567053	1 956,00
20 x 2,8 мм x Rp 1/2	1567055	1 812,00

Могут применяться стандартные крепежные и изоляционные материалы. Для подключения оборудования и арматуры.

Уголок для подключения отопительного прибора никелированный, трубка из меди, фитинг из латуни для полиэтиленовых труб Сорех НТ РЕ-Хс

Высота 300 мм.



Размер	Арт.№	Цена с НДС, руб
16 x 2,2 мм	1565243	2 868,00
20 x 2,8 мм	1565245	3 078,00

Пресс-фитинги Cofit PDK-НТ из пластика (PPSU)

с функцией защиты от протечек, в неопрессованном состоянии текут, пресс-гильза из нержавеющей стали для полиэтиленовых труб Сорех НТ РЕ-Хс

Универсальное применение в системах отопления, охлаждения и водоснабжения.

Прессовая муфта



Размер	Арт.№	Цена с НДС, руб
16 x 2,2 мм x 16 x 2,2 мм	1552543	846,00
20 x 2,8 мм x 20 x 2,8 мм	1552545	1 182,00

Прессовая муфта с переходом



Размер	Арт.№	Цена с НДС, руб
20 x 2,8 мм x 16 x 2,2 мм	1552655	1 182,00

Прессовый угольник 90°



Размер	Арт.№	Цена с НДС, руб
16 x 2,2 мм x 16 x 2,2 мм	1552843	1 074,00
20 x 2,8 мм x 20 x 2,8 мм	1552845	1 362,00

Прессовый тройник



Размер	Арт.№	Цена с НДС, руб
16 x 2,2 x 16 x 2,2 x 16 x 2,2 мм	1553043	1 266,00
20 x 2,8 x 20 x 2,8 x 20 x 2,8 мм	1553045	1 638,00

Прессовый тройник с уменьшенным отводом



Размер	Арт.№	Цена с НДС, руб
20 x 2,8 x 16 x 2,2 x 20 x 2,8 мм	1553155	1 596,00

Прессовый тройник с уменьшенным отводом и проходом



Размер	Арт.№	Цена с НДС, руб
20 x 2,8 x 16 x 2,2 x 16 x 2,2 мм	1553354	1 362,00

Cofit S-HT Присоединительные наборы со стяжным кольцом

для G ¾ HP по DIN EN 16313 (евроконус)

Накидная гайка никелированная



Размер	Арт.№	Цена с НДС, руб
16 x 2,2 мм x G ¾ НГ	1567955	990,00
20 x 2,8 мм x G ¾ НГ	1567960	1 104,00

Для полиэтиленовых труб Сорех HT PE-Xc.

Для подключения отопительных приборов и прочей арматуры с наружной резьбой G ¾, с коническим уплотнением и уплотнительным кольцом.

Скоба для крепления труб, одинарная
пластиковая



Для труб с наружным диаметром	Арт.№	Цена с НДС, руб
16 мм	1509152	162,00

С резьбой М 6.
Для крепления труб на стенах.

Направляющий отвод для трубы
пластиковый, набор 10 шт



Для труб с наружным диаметром	Арт.№	Цена с НДС, руб
14 - 17 мм	1409085	5 316,00
20 мм	1409086	5 436,00
26 мм	1409087	5 568,00

Для изгиба и фиксации труб Сорепт и Сорех на 90 °, напр., перед гребенками и при проходе сквозь перекрытие.

Монтажные инструменты
для полимерных труб

Труборез
со специальным режущим диском



Вид	Арт.№	Цена с НДС, руб
для труб диаметром до 32 мм	1509580	25 392,00

Универсальный инструмент
для калибровки и снятия фаски
стержни из нержавеющей стали



Вид	Арт.№	Цена с НДС, руб
для труб 14 x 2,0 мм	1509594	25 512,00
для труб 16 x 2,0 мм		
для труб 20 x 2,5 мм		
для труб 26 x 3,0 мм		
для труб 32 x 3,0 мм		

Универсальный инструмент
для калибровки и снятия фаски
стержни из нержавеющей стали



Вид	Арт.№	Цена с НДС, руб
для труб 16 x 2,2 мм	1569594	19 080,00
для труб 20 x 2,8 мм		
для труб 25 x 3,5 мм		
для труб 32 x 4,4 мм		

Обжимные клещи



Вид	Арт.№	Цена с НДС, руб
тип Н 16 А, для труб-Ø 16	1519491	47 034,00
тип Н 20 А, для труб-Ø 20	1519492	49 614,00
тип Н 26 А, для труб-Ø 26	1519493	55 542,00
тип Н 32 А, для труб-Ø 32	1519494	60 504,00

Обжимные клещи



Вид	Арт.№	Цена с НДС, руб
тип RN 14 для труб-Ø 14 x 2 мм	1519489	66 876,00
Тип RN 20 для труб Ø 20 x 2 мм	1519481	63 708,00

Обжимные клещи



Вид	Арт.№	Цена с НДС, руб
Тип Н 25 А для трубы Ø 25 мм	1569493	68 616,00

Монтажные инструменты для всех видов труб

Для перпендикулярной резки труб,
инструмент для всех диаметров.
С запасным режущим диском в рукоятке.

Для трубореза 1509580.

Для калибровки и снятия фаски с труб. Это обеспечивает оптимальное прилегание внутренней поверхности трубы к уплотнительным кольцам на втулках пресс-фитингов Cofit P и резьбовых соединений Cofit S.

Для одновременной калибровки и снятия фаски.

Применяются в комбинации с пресс-машинами Oventrop арт. № 1519476 и 1519480. Обжимные клещи Oventrop могут применяться также в комбинации с пресс-машинами следующих фирм: Geberit тип PWH75, Klauke типы UAP2, UAP 3L, UP2EL, Mannesmann/Novopress типы EFP2, ECO1, AFP2, ACO1, Polytherm, Rems, Roller, Rothenberger, Uponor/Unicor, Velta, Viega тип 2.

Могут использоваться только следующие прессовые муфты:

Арт. № 1512542 (14 x 2 мм)

Арт. № 1512541 (20 x 2 мм)

Применяются в комбинации с пресс-машинами Oventrop арт. № 1519476 и 1519480. Обжимные клещи Oventrop могут применяться также в комбинации с пресс-машинами следующих фирм: Geberit тип PWH75, Klauke типы UAP2, UAP 3L, UP2EL, Mannesmann/Novopress типы EFP2, ECO1, AFP2, ACO1, Polytherm, Rems, Roller, Rothenberger, Uponor/Unicor, Velta, Viega тип 2.

Артикул №	Цена с НДС, руб	Страница	Артикул №	Цена с НДС, руб	Страница	Артикул №	Цена с НДС, руб	Страница
1011365	2 052,00	4	1016175	2 904,00	15	1033414	1 566,00	48
1011375	2 370,00	5	1016304	1 446,00	15	1033814	1 764,00	48
1011381	2 496,00	7	1016362	10 602,00	22	1060104	8 556,00	43
1011383	2 970,00	7	1016363	10 734,00	22	1060106	8 940,00	43
1011393	924,00	7	1016452	3 366,00	22	1060108	10 812,00	43
1011450	1 362,00	7	1016462	11 184,00	22	1060110	16 152,00	43
1011465	2 118,00	4	1016463	11 358,00	22	1060112	18 330,00	43
1011467	2 400,00	7	1016567	2 706,00	15	1060116	28 326,00	43
1011469	3 594,00	7	1016575	2 886,00	15	1060120	61 878,00	43
1011475	2 112,00	5	1016673	234,00	23	1060191	2 298,00	44
1011488	2 814,00	4	1016674	234,00	23	1060281	4 050,00	44
1011665	4 272,00	4	1016843	1 092,00	23	1060381	4 050,00	44
1012065	2 604,00	6	1016853	888,00	26,27	1061704	6 438,00	42
1012066	2 604,00	6	1016874	1 578,00	66	1061706	6 876,00	42
1012069	3 840,00	6	1016879	1 812,00	66	1061708	9 750,00	42
1012080	906,00	6	1016951	1 278,00	26,27	1061710	14 514,00	42
1012081	906,00	6	1016953	1 896,00	26,27	1061712	16 842,00	42
1012082	906,00	6				1061716	25 974,00	42
1012085	3 558,00	6	1022655	4 152,00	39	1061791	6 162,00	42
1012165	8 466,00	6	1022722	16 458,00	34	1062004	22 026,00	42
1012166	8 466,00	6	1022723	6 330,00	34	1062006	29 046,00	42
1012295	9 552,00	4	1022724	18 474,00	38	1062008	40 170,00	42
1012415	4 728,00	17,34,37,38	1022725	8 106,00	38	1062010	54 258,00	42
1012416	4 728,00	17	1022726	6 144,00	39	1062012	58 122,00	42
1012425	4 728,00	17	1022731	13 104,00	35	1062016	85 440,00	42
1012426	4 728,00	17	1022733	27 102,00	36	1062204	29 460,00	42
1012461	450,00	17	1022734	17 064,00	37	1062206	34 788,00	42
1012565	1 068,00	5	1022735	13 620,00	35	1062208	42 054,00	42
1012575	1 068,00	5	1022750	26 826,00	35	1062210	56 208,00	42
1012595	7 740,00	34,37,38	1022751	26 826,00	35	1062212	60 024,00	42
1012596	10 050,00	34,37,38	1022760	25 800,00	35	1062216	88 362,00	42
1012597	13 068,00	34,37,38	1022761	25 800,00	35	1064504	40 272,00	43
1012953	12 516,00	17	1022764	10 578,00	39	1064506	41 982,00	43
1013066	1 782,00	4	1022765	10 578,00	39	1064508	46 302,00	43
1013076	1 890,00	5	1022766	5 364,00	39	1064510	59 484,00	43
1013161	7 098,00	26	1022770	46 632,00	36	1064512	81 174,00	43
1013361	5 112,00	27	1022771	46 632,00	36	1064516	119 484,00	43
1015651	18 996,00	22	1022774	20 646,00	34,37,38	1064704	40 938,00	43
1015813	3 288,00	21	1022775	20 646,00	34,37,38	1064706	45 138,00	43
1015814	3 288,00	21	1022776	7 014,00	34,38	1064708	50 028,00	43
1015883	3 486,00	20	1028161	294,00	23	1064710	59 484,00	43
1015884	3 486,00	20	1028252	3 858,00	23	1064712	81 174,00	43
1015896	606,00	20-21	1028263	966,00	23,66	1064716	119 484,00	43
1015943	4 530,00	21	1028464	8 064,00	28	1067304	5 988,00	42
1015944	4 530,00	21				1067306	6 438,00	42
1015993	4 686,00	20	1033308	7 002,00	48	1067308	7 650,00	42
1015994	4 686,00	20	1033314	1 746,00	48	1067310	10 698,00	42
1016166	2 700,00	15	1033316	4 224,00	48	1067312	12 834,00	42

Артикул №	Цена с НДС, руб	Страница	Артикул №	Цена с НДС, руб	Страница	Артикул №	Цена с НДС, руб	Страница
1067316	19 854,00	42	1077116	10 914,00	47	1091062	1 662,00	14
1067504	7 380,00	43	1077171	1 008,00	48	1091063	2 610,00	14
1067506	7 944,00	43	1077172	1 008,00	48	1091072	1 878,00	14
1067508	9 606,00	43	1077173	534,00	48	1091162	1 662,00	14
1067510	14 622,00	43	1077181	2 370,00	48	1091163	2 610,00	14
1067512	16 956,00	43	1077182	2 370,00	48	1091172	1 878,00	14
1067516	26 574,00	43	1077183	2 430,00	48			
			1077304	1 812,00	47	1102002	8 244,00	48
1072004	5 106,00	49	1077306	2 652,00	47			
1072006	6 546,00	49	1077308	3 870,00	47	1120004	3 918,00	49
1072008	9 564,00	49	1077310	6 222,00	47	1120006	5 556,00	49
1072010	13 506,00	49	1077312	10 476,00	47	1120008	7 842,00	49
1072012	18 192,00	49	1077316	15 468,00	47	1120010	12 078,00	49
1072016	27 498,00	49	1077804	3 768,00	47	1120012	15 060,00	49
1075704	3 126,00	47	1077806	4 554,00	47	1120016	21 948,00	49
1075706	4 152,00	47	1077808	5 892,00	47	1120020	42 300,00	49
1075708	5 790,00	47	1077810	8 286,00	47	1120024	89 250,00	49
1075710	8 232,00	47	1078004	6 294,00	47	1121004	5 574,00	49
1075804	3 126,00	46	1078006	7 296,00	47	1121006	8 250,00	49
1075806	4 134,00	46	1078008	8 646,00	47	1121008	11 136,00	49
1075808	5 790,00	46	1078010	11 118,00	47	1121010	17 382,00	49
1075810	10 512,00	46	1078012	14 130,00	47	1121012	22 872,00	49
1076004	1 492,00	46	1078016	18 504,00	47	1121016	35 706,00	49
1076006	2 160,00	46	1078092	1 146,00	48	1121020	66 378,00	49
1076008	3 168,00	46	1078093	1 314,00	48	1121024	92 886,00	49
1076010	5 298,00	46	1078094	1 650,00	48			
1076012	7 410,00	46	1078095	2 100,00	48	1130291	3 792,00	45
1076016	10 848,00	46	1078096	2 520,00	48	1130292	4 110,00	45
1076020	34 410,00	46	1078097	3 150,00	48	1130293	3 534,00	45
1076024	51 816,00	46	1078371	2 568,00	59	1130294	6 444,00	45
1076032	88 932,00	46	1078372	3 618,00	59	1130295	9 708,00	45
1076104	1 476,00	46	1078373	3 618,00	59	1130296	11 568,00	45
1076106	2 160,00	46				1130298	12 558,00	45
1076108	3 168,00	46	1088203	11 184,00	49	1130299	8 832,00	45
1076110	4 374,00	46	1088303	2 328,00	49	1131204	21 882,00	45
1076204	1 632,00	46	1088304	2 472,00	49	1131206	27 882,00	45
1076206	2 430,00	46	1088306	4 956,00	49	1131208	31 890,00	45
1076208	3 528,00	46	1088404	3 576,00	49	1131210	42 024,00	45
1076210	6 054,00	46	1089006	5 658,00	59	1131212	49 596,00	45
1076304	1 632,00	46	1089008	7 986,00	59	1131216	70 728,00	45
1076306	2 430,00	46	1089010	19 272,00	59			
1076308	3 528,00	46	1089012	30 900,00	59	1140561	25 698,00	45
1076310	4 716,00	46	1089052	8 586,00	59	1140562	25 698,00	45
1077104	1 632,00	47	1090362	1 812,00	14	1140563	25 698,00	45
1077106	2 430,00	47	1090363	2 754,00	14	1140564	25 698,00	45
1077108	3 528,00	47	1090462	1 812,00	14	1140571	29 916,00	45
1077110	5 160,00	47	1090463	2 754,00	14	1140572	29 916,00	45
1077112	7 260,00	47	1090551	3 804,00	14	1140574	29 916,00	45

Артикул №	Цена с НДС, руб	Страница	Артикул №	Цена с НДС, руб	Страница	Артикул №	Цена с НДС, руб	Страница
1141091	4 092,00	45	1181006	3 462,00	10	1184095	1 686,00	24
1142861		45	1181008	6 444,00	10	1184096	1 686,00	24
1142862	23 628,00	45	1181097	2 886,00	10	1184097	2 334,00	24
1142863	23 628,00	45	1181104	2 610,00	10	1184098	2 334,00	24
1142864	23 628,00	45	1181106	3 462,00	10	1189094	2 652,00	25
			1181108	6 444,00	10			
1150961	8 082,00	7	1181197	2 886,00	10	1190504	1 698,00	11
1151065	201 798,00	41	1181304	4 842,00	26,27	1190506	1 950,00	11
1151089	53 868,00	41	1181392	3 636,00	26,27	1190604	1 698,00	11
1151600	85 236,00	41	1181393	3 636,00	26,27	1190606	1 950,00	11
1152051	5 874,00	16,34,37,38	1181404	3 060,00	10,26,27	1191504	1 752,00	11
1152071	10 302,00	16	1181406	4 896,00	10	1191506	2 004,00	11
1152151	19 992,00	16	1181492	3 216,00	10	1191604	1 752,00	11
1152561	10 848,00	16	1183064	6 174,00	8	1191606	2 004,00	11
			1183066	6 834,00	8			
1162054	4 422,00	13	1183164	6 174,00	8	1300306	18 546,00	33
1162154	4 422,00	13	1183166	6 834,00	8	1300952	8 814,00	33
1162472	5 100,00	13	1183264	6 246,00	8			
1162473	5 100,00	13	1183266	6 906,00	8	1351571	29 142,00	55
1163032	17 376,00	12	1183561	9 696,00	28	1351582	35 646,00	55
1163052	17 376,00	12	1183704	2 742,00	9	1351583	42 270,00	55
1163062	17 376,00	12	1183706	3 504,00	9	1351584	55 998,00	55
1163082	19 320,00	12	1183708	6 444,00	9	1351585	62 760,00	55
1163132	17 316,00	12	1183747	2 868,00	9	1351586	82 962,00	55
1163152	17 316,00	12	1183804	2 742,00	9	1351587	103 506,00	55
1163162	17 316,00	12	1183806	3 504,00	9	1351588	134 706,00	55
1163182	19 320,00	12	1183808	6 444,00	9	1351589	36 372,00	55
1163432	22 140,00	12	1183847	2 868,00	9	1351590	61 032,00	55
1163433	22 140,00	12	1183904	3 078,00	9	1351591	142 080,00	57
1163452	22 140,00	12	1183906	4 896,00	9	1351592	6 072,00	55
1163453	22 140,00	12	1183942	3 216,00	9	1351652	3 636,00	59
1163462	22 140,00	12	1184005	5 316,00	27	1351662	98 826,00	57
1163463	22 140,00	12	1184013	8 940,00	24	1351663	127 866,00	57
1163482	24 180,00	12	1184014	8 940,00	24	1351664	161 634,00	57
1163483	24 180,00	12	1184016	29 964,00	25	1351665	193 440,00	57
1164554	4 176,00	13	1184023	11 682,00	24	1351672	90 180,00	57
1165554	4 176,00	13	1184024	11 682,00	24	1351673	111 234,00	57
1166032	17 376,00	12	1184033	11 682,00	24	1351674	151 902,00	57
1166052	17 376,00	12	1184034	11 682,00	24	1351675	182 346,00	57
1166062	17 376,00	12	1184077	4 590,00	25	1351678	163 638,00	57
1166082	19 320,00	12	1184083	9 150,00	24	1351672	90 180,00	57
1167032	17 316,00	12	1184084	9 150,00	24	1351679	192 954,00	57
1167052	17 316,00	12	1184086	29 964,00	25	1351695	23 688,00	57
1167062	17 316,00	12	1184087	3 282,00	25	1351697	38 622,00	57
1167082	19 320,00	12	1184088	2 334,00	24	1351698	65 016,00	55
1169553	10 998,00	13	1184089	2 334,00	24	1351699	83 418,00	55
1169563	10 986,00	13	1184090	2 928,00	24	1351783		55
1181004	2 610,00	10	1184091	2 928,00	24	1351785	56 148,00	55

Артикул №	Цена с НДС, руб	Страница	Артикул №	Цена с НДС, руб	Страница	Артикул №	Цена с НДС, руб	Страница
1354260	83 286,00	54	1404559	45 828,00	29	1519491	47 034,00	73
1355070	103 374,00	56	1404560	50 106,00	29	1519492	49 614,00	73
1355075	40 806,00	56	1404561	54 120,00	29	1519493	55 542,00	73
1355270	137 040,00	56	1404562	57 912,00	29	1519494	60 504,00	73
1355275	77 904,00	56	1404780	8 982,00	30			
1357020	23 886,00	54	1406383	1 602,00	30	1541620	270,00	65
1357070	25 992,00	54	1406384	2 124,00	30	1541650	270,00	65
1357220	54 744,00	54	1406483	3 678,00	30			
1357270	58 122,00	54	1406484	4 224,00	30	1552543	846,00	71
1359065	2 844,00	59	1406504	2 298,00	30	1552545	1 182,00	71
1359090	1 248,00	59	1406583	3 678,00	30	1552655	1 182,00	71
			1406584	4 224,00	30	1552843	1 074,00	71
1400151	222,00	65	1407152	8 190,00	29	1552845	1 362,00	71
1400152	222,00	65	1407153	10 380,00	29	1553043	1 266,00	71
1400154	222,00	65	1407154	12 522,00	29	1553045	1 638,00	71
1400352	270,00	65	1407155	14 688,00	29	1553155	1 596,00	71
1400354	270,00	65	1407156	16 626,00	29	1553354	1 362,00	71
1400560	546,00	65	1407157	19 008,00	29			
1400562	546,00	65	1407158	21 192,00	29	1562043	1 062,00	69
1400563	546,00	65	1407159	23 124,00	29	1562045	1 380,00	69
1400660	858,00	65	1407160	25 266,00	29	1562046	1 380,00	69
1400692	318,00	32	1407161	27 438,00	29	1562048	1 620,00	69
1401151	19 260,00	30	1407162	29 376,00	29	1562049	1 914,00	69
1401152	22 350,00	30	1407206	3 702,00	66	1562051	2 628,00	69
1401153	26 076,00	30	1409085	5 316,00	72	1562243	1 014,00	69
1401154	33 918,00	30	1409086	5 436,00	72	1562246	1 380,00	69
1401171	31 272,00	30	1409087	5 568,00	72	1562543	1 164,00	69
1401172	35 160,00	30	1410151	240,00	68	1562545	1 566,00	69
1401173	40 974,00	30	1410461	384,00	68	1562546	1 920,00	69
1401174	53 700,00	30	1410560	594,00	68	1562547	3 162,00	69
1404352	20 160,00	29	1410660	906,00	68	1562655	1 596,00	69
1404353	26 454,00	29				1562656	1 938,00	69
1404354	32 508,00	29	1507935	1 962,00	67	1562657	2 256,00	69
1404355	38 280,00	29	1507939	2 586,00	67	1562660	3 552,00	69
1404356	44 064,00	29	1507955	714,00	67	1562843	1 350,00	70
1404357	50 358,00	29	1507969	1 956,00	67	1562845	1 920,00	70
1404358	56 166,00	29	1507979	2 610,00	67	1562847	2 430,00	70
1404359	62 202,00	29	1509152	162,00	72	1562849	4 524,00	70
1404360	68 010,00	29	1509580	25 392,00	73	1563043	1 998,00	70
1404361	74 280,00	29	1509594	25 512,00	73	1563045	2 238,00	70
1404362	80 592,00	29	1512043	1 008,00	66	1563046	4 248,00	70
1404552	17 400,00	29	1512048	2 172,00	66	1563047	5 928,00	70
1404553	21 402,00	29	1512051	2 862,00	66	1563155	2 172,00	70
1404554	25 434,00	29	1512541	2 220,00	66	1563156	2 928,00	70
1404555	29 460,00	29	1512543	1 290,00	66	1563157	3 030,00	70
1404556	33 498,00	29	1512546	2 514,00	66	1563354	2 136,00	70
1404557	37 776,00	29	1519481	63 708,00	73	1563356	2 586,00	70
1404558	41 814,00	29	1519489	66 876,00	73	1565243	2 868,00	70

Артикул №	Цена с НДС, руб	Страница	Артикул №	Цена с НДС, руб	Страница
1565245	3 078,00	70	4208804	4 368,00	33
1567053	1 956,00	70	4208806	5 214,00	33
1567055	1 812,00	70	4208808	6 786,00	33
1567955	990,00	72	4208810	9 132,00	33
1567960	1 104,00	72			
1569594	19 080,00	73			
1641451	1 476,00	7			
1643561	12 288,00	28			
1651001	35 898,00	41			
1661100	294,00	23			
1715813	5 022,00	21			
1715814	5 028,00	21			
2052051	9 666,00	63			
2052053	9 666,00	63			
2060312	3 900,00	63			
2060400	13 584,00	63			
2122561	6 696,00	61			
2123561	4 326,00	61			
2126051	1 566,00	62			
2126100	498,00	62			
2126300	576,00	62			
2126354	774,00	62			
2142732	19 842,00	60			
2142762	22 812,00	60			
2142901	9 234,00	60			
2142951	9 492,00	60			
4200453	4 764,00	32			
4200552	6 588,00	32			
4200553	9 216,00	32			
4200554	11 670,00	32			
4200571	2 178,00	32			
4200590	3 732,00	32			
4201071	2 082,00	32			
4205604	16 818,00	33			
4205606	17 460,00	33			
4205608	22 632,00	33			
4208704	7 092,00	33			
4208706	8 070,00	33			
4208708	9 906,00	33			
4208710	14 928,00	33			

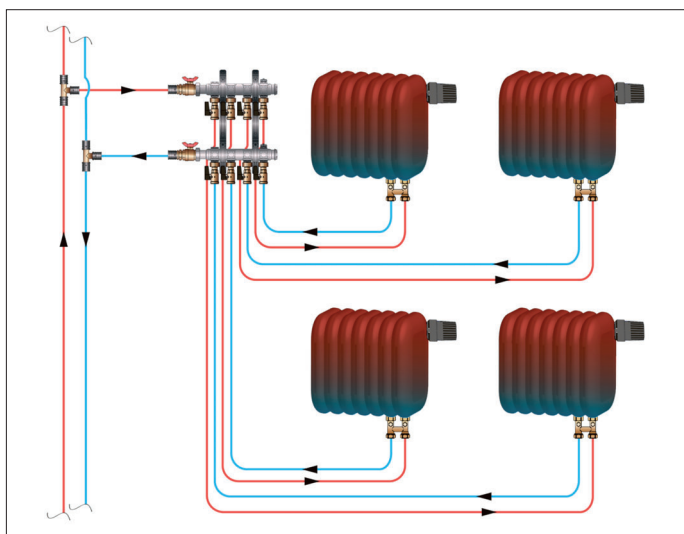

Коллекторная (лучевая) разводка

Использование распределительных гребенок. Каждый радиатор подключен к отдельному отводу на гребенке (один отвод - один радиатор).

Наибольший расход труб, максимальный размер гребенок и монтажных шкафов для них.

- удобство в эксплуатации
- минимум соединений

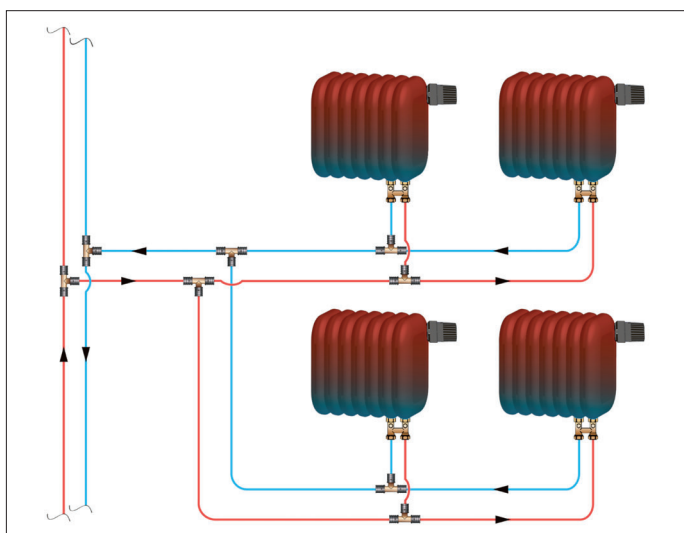

Тройниковая разводка

Радиаторы подключены к одной или нескольким магистралям через ответвления – тройники.

Отсутствуют распределительные гребенки и монтажные шкафы. Увеличение диаметров участков магистралей и применение фитингов-тройников больших диаметров.

- экономичное решение
- цена фитингов существенно влияет на общую стоимость

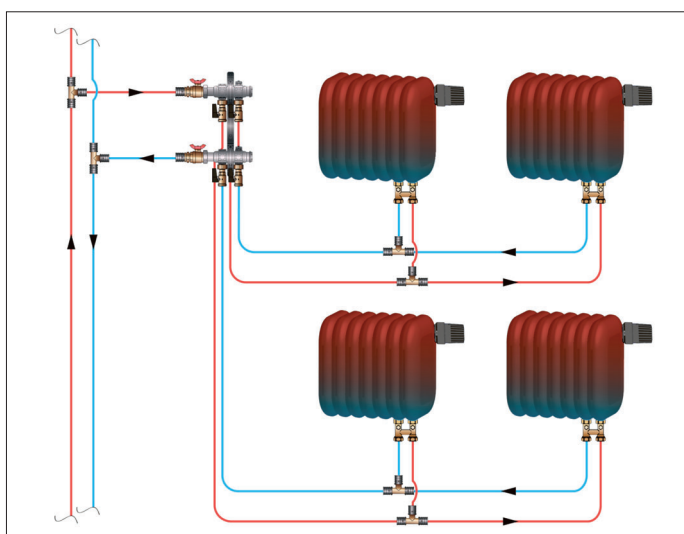

Комбинированная разводка

Объединяет преимущества двух предыдущих схем. Радиаторы в каждой комнате подключены к отдельному отводу на гребенке.

- оптимальное сочетание удобства эксплуатации и стоимости системы



Используя сочетания различных схем, труб и фитингов, можно значительно снизить затраты на систему отопления.



Климат
в помещении



Гидравлическая
увязка



Станции,
Емкости



Питьевая
вода



Жидкое топливо,
Гелиосистемы



Smart Home

Мы в социальных сетях



Facebook



Instagram



Youtube